

Dell™ OptiPlex™ GX620

Quick Reference Guide

Models DCTR, DCNE, DCSM, DCCY

Notes, Notices, and Cautions



NOTE: A NOTE indicates important information that helps you make better use of your computer.



NOTICE: A NOTICE indicates either potential damage to hardware or loss of data and tells you how to avoid the problem.



CAUTION: A CAUTION indicates a potential for property damage, personal injury, or death.

Abbreviations and Acronyms

For a complete list of abbreviations and acronyms, see the "Glossary" in the *User's Guide*.

If you purchased a Dell™ n Series computer, any references in this document to Microsoft® Windows® operating systems are not applicable.

The *Quick Reference Guide, Drivers and Utilities* CD, and operating system media are optional and may not ship with all computers.

Information in this document is subject to change without notice.

© 2005–2006 Dell Inc. All rights reserved.

Reproduction in any manner whatsoever without the written permission of Dell Inc. is strictly forbidden.

Trademarks used in this text: *Dell*, *OptiPlex*, and the *DELL* logo are trademarks of Dell Inc.; *Microsoft* and *Windows* are registered trademarks of Microsoft Corporation; *Intel* and *Pentium* are registered trademarks of Intel Corporation.

Other trademarks and trade names may be used in this document to refer to either the entities claiming the marks and names or their products. Dell Inc. disclaims any proprietary interest in trademarks and trade names other than its own.

Models DCTR, DCNE, DCSM, DCCY

September 2006

P/N K8502

Rev. A01

Contents



Finding Information	5
System Views	8
Mini Tower Computer — Front View	8
Mini Tower Computer — Back View	10
Desktop Computer — Front View.	11
Desktop Computer — Back View.	12
Small Form Factor Computer — Front View	13
Small Form Factor Computer — Back View	14
Mini Tower, Desktop, and Small Form Factor Computers — Back-Panel Connectors	15
Ultra-Small Form Factor Computer — Front View	17
Ultra-Small Form Factor Computer — Side View.	18
Ultra-Small Form Factor Computer — Back View	18
Removing the Computer Cover.	20
Before You Begin	20
Mini Tower Computer.	21
Desktop Computer	23
Small Form Factor Computer	24
Ultra-Small Form Factor Computer	25
Inside Your Computer	26
Mini Tower Computer.	26
Desktop Computer	27
Small Form Factor Computer	28
Ultra-Small Form Factor Computer	29
Setting Up Your Computer	29
Solving Problems	32
Dell Diagnostics.	32
System Lights	35
Diagnostic Lights.	36
Beep Codes	39
Running the Dell™ IDE Hard Drive Diagnostics	40
Resolving Software and Hardware Incompatibilities	40
Using Microsoft® Windows® XP System Restore	40
Reinstalling Microsoft® Windows® XP	42

Using the Drivers and Utilities CD	44
Index	47

Finding Information

 **NOTE:** Some features may not be available for your computer or in certain countries.

 **NOTE:** Additional information may ship with your computer.

What Are You Looking For?	Find It Here
<ul style="list-style-type: none">• A diagnostic program for my computer• Drivers for my computer• My computer documentation• My device documentation• Desktop System Software (DSS)	<p data-bbox="586 413 1133 439">Drivers and Utilities CD (also known as the ResourceCD)</p>  <p data-bbox="858 453 1328 595">Documentation and drivers are already installed on your computer. You can use the CD to reinstall drivers (see page 44), run the Dell Diagnostics (see page 33), or access your documentation.</p> <p data-bbox="858 609 1328 751">Readme files may be included on your CD to provide last-minute updates about technical changes to your computer or advanced technical-reference material for technicians or experienced users.</p> <p data-bbox="586 760 1328 786">NOTE: Drivers and documentation updates can be found at support.dell.com.</p> <p data-bbox="586 795 1328 852">NOTE: The <i>Drivers and Utilities</i> CD is optional and may not ship with your computer.</p>
<ul style="list-style-type: none">• Operating system updates and patches	<p data-bbox="586 869 896 895">Desktop System Software (DSS)</p> <p data-bbox="586 909 1328 968">Located on the <i>Drivers and Utilities</i> CD and the Dell Support website at support.dell.com.</p>
<ul style="list-style-type: none">• Warranty information• Terms and Conditions (U.S. only)• Safety instructions• Regulatory information• Ergonomics information• End User License Agreement	<p data-bbox="586 986 908 1012">Dell™ Product Information Guide</p> 
<ul style="list-style-type: none">• How to remove and replace parts• Specifications• How to configure system settings• How to troubleshoot and solve problems	<p data-bbox="586 1237 708 1263">User's Guide</p> <p data-bbox="586 1277 1328 1303">Available in the Microsoft® Windows® XP Help and Support Center:</p> <ol style="list-style-type: none"><li data-bbox="586 1312 1108 1338">1 Click the Start button and click Help and Support.<li data-bbox="586 1347 1140 1373">2 Click User's and system guides and click User's guides. <p data-bbox="586 1381 1328 1413">The <i>User's Guide</i> is also available on the optional <i>Drivers and Utilities</i> CD.</p>

What Are You Looking For?

- Service Tag and Express Service Code
- Microsoft Windows License Label

Find It Here**Service Tag and Microsoft Windows License**

These labels are located on your computer.

- Use the Service Tag to identify your computer when you use support.dell.com or contact technical support.
- Enter the Express Service Code to direct your call when contacting technical support.



-
- Solutions — Troubleshooting hints and tips, articles from technicians, online courses, frequently asked questions
 - Community — Online discussion with other Dell customers
 - Upgrades — Upgrade information for components, such as memory, the hard drive, and the operating system
 - Customer Care — Contact information, service call and order status, warranty, and repair information
 - Service and support — Service call status and support history, service contract, online discussions with technical support
 - Reference — Computer documentation, details on computer configuration, product specifications, and white papers
 - Downloads — Certified drivers, patches, and software updates
 - Desktop System Software (DSS) — If you reinstall the operating system for your computer, you should also reinstall the DSS utility. DSS provides critical updates for your operating system and support for Dell™ 3.5-inch USB floppy drives, Intel® Pentium® M processors, optical drives, and USB devices. DSS is necessary for correct operation of your Dell computer. This software automatically detects your computer and operating system and installs the updates appropriate for your configuration.

Dell Support Website — support.dell.com

NOTE: Select your region to view the appropriate support site.

The Dell Support website provides several online tools, including:

- Troubleshooting — Hints and tips, articles from technicians, and online courses
- Upgrades — Upgrade information for components, such as memory, the hard drive, and the operating system
- Services and Warranties — Contact information, order status, warranty, and repair information
- Downloads — Drivers, patches, and software updates
- User guides — Computer documentation and product specifications

What Are You Looking For?**Find It Here**

- Service call status and support history
- Top technical issues for my computer
- Frequently asked questions
- File downloads
- Details on my computer configuration
- Service contract for my computer

Dell Premier Support Website — premiersupport.dell.com

The Dell Premier Support website is customized for corporate, government, and education customers. This website may not be available in certain regions.

- How to use Windows XP
- Documentation for my computer
- Documentation for devices (such as a modem)

Windows Help and Support Center

- 1** Click the **Start** button and click **Help and Support**.
- 2** Type a word or phrase that describes your problem and click the arrow icon.
- 3** Click the topic that describes your problem.
- 4** Follow the instructions on the screen.

- How to reinstall my operating system

Operating System CD

The operating system is already installed on your computer. To reinstall your operating system, use the *Operating System CD*. See your online *User's Guide* for instructions.

NOTE: The operating system media is optional and may not ship with all computers.



After you reinstall your operating system, use the optional *Drivers and Utilities CD* to reinstall drivers for the devices that came with your computer.

Your operating system product key label is located on your computer.

NOTE: The color of your CD varies based on the operating system you ordered.

NOTE: The *Operating System CD* is optional and may not ship with your computer.

- Regulatory model information and chassis type



- DCTR — Mini tower chassis
- DCNE — Desktop chassis
- DCSM — Small form factor chassis
- DCCY — Ultra-small form factor chassis

System Views

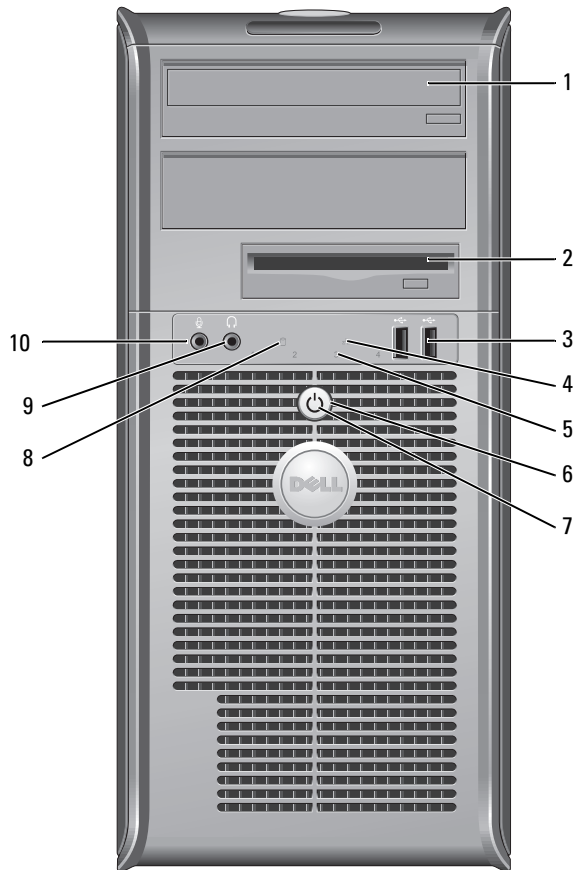
Mini Tower Computer — Front View



1	CD/DVD drive	Insert a CD or DVD (if applicable) into this drive.
2	floppy drive	Insert a floppy disk into this drive.
3	USB 2.0 connectors (2)	Connect USB devices such as a mouse, keyboard, memory key, printer, joystick, and computer speakers into either of the USB connectors. It is recommended that you use the USB connectors on the back panel for devices that typically remain connected, such as printers and keyboards.
4	LAN indicator light	This light indicates that a LAN (network) connection is established.

5	diagnostic lights	Use these lights to help you troubleshoot a computer problem based on the diagnostic code. For more information, see "Diagnostic Lights" on page 36.
6	power button	<p>Press this button to turn on the computer.</p> <p> NOTICE: To avoid losing data, do not turn off the computer by pressing the power button for 6 seconds or longer. Instead, perform an operating system shutdown.</p> <p> NOTICE: If your operating system has ACPI enabled, when you press the power button the computer will perform an operating system shutdown.</p>
7	power light	<p>The power light illuminates and blinks or remains solid to indicate different operating states:</p> <ul style="list-style-type: none"> • No light — The computer is turned off. • Steady green — The computer is in a normal operating state. • Blinking green — The computer is in a power-saving mode. • Blinking or solid amber — See "Power Problems" in your online <i>User's Guide</i>. <p>To exit from a power-saving mode, press the power button or use the keyboard or the mouse if it is configured as a wake device in the Windows Device Manager. For more information about sleep modes and exiting from a power-saving mode, see "Power Management" in your online <i>User's Guide</i>.</p> <p>See "System Lights" on page 35 for a description of power light patterns that can help you troubleshoot problems with your computer.</p>
8	hard-drive activity light	This light flickers when the hard drive is in use.
9	headphone connector	Use the headphone connector to attach headphones and most kinds of speakers.
10	microphone connector	Use the microphone connector to attach a microphone.

Mini Tower Computer — Back View

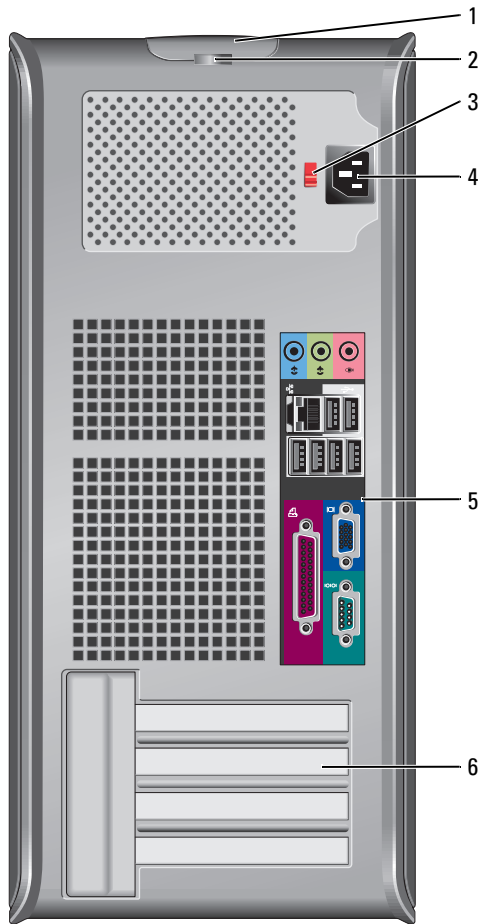

1	cover release latch	This latch allows you to open the computer cover.
2	padlock ring	Insert a padlock to lock the computer cover.
3	voltage selection switch (may not be available on certain computers)	Your computer is equipped with a manual voltage-selection switch. To help avoid damaging a computer with a manual voltage-selection switch, set the switch for the voltage that most closely matches the AC power available in your location. Also, ensure that your monitor and attached devices are electrically rated to operate with the AC power available in your location.

4	power connector	Insert the power cable into this connector.
5	back-panel connectors	Plug serial, USB, and other devices into the appropriate connector.
6	card slots	You can access connectors for any installed PCI and PCI Express cards.

Desktop Computer — Front View

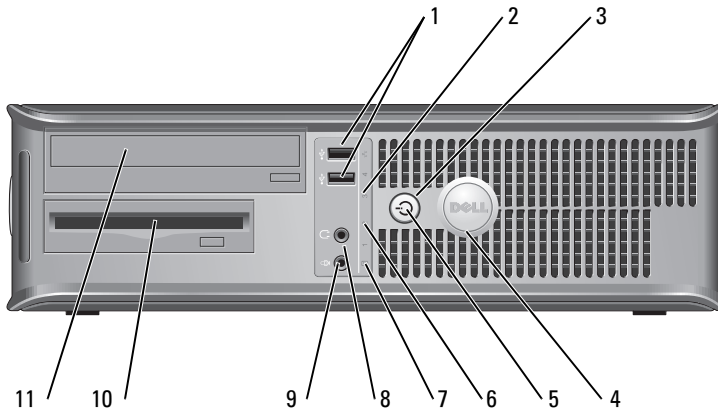

1	USB 2.0 connectors (2)	<p>Connect USB devices such as a mouse, keyboard, memory key, printer, joystick, and computer speakers into either of the USB connectors.</p> <p>It is recommended that you use the back USB connectors for devices that typically remain connected, such as printers and keyboards.</p>
2	LAN indicator light	This light indicates that a LAN (network) connection is established.
3	power button	<p>Press this button to turn on the computer.</p> <p>➔ NOTICE: To avoid losing data, do not turn off the computer by pressing the power button for 6 seconds or longer. Instead, perform an operating system shutdown.</p> <p>➔ NOTICE: If your operating system has ACPI enabled, when you press the power button the computer will perform an operating system shutdown.</p>
4	Dell badge	The badge can be rotated to match the orientation of your computer. To rotate the badge, place your fingers around the outside of the badge, press firmly, and turn the badge. You can also rotate the badge using the slot provided near the bottom of the badge.

5	power light	<p>This light turns on and blinks or remains solid to indicate different operating states:</p> <ul style="list-style-type: none"> • No light — The computer is turned off. • Steady green — The computer is in a normal operating state. • Blinking green — The computer is in a power-saving mode. • Blinking or solid amber — See "Power Problems" in your online <i>User's Guide</i>. <p>To exit from a power-saving mode, press the power button or use the keyboard or the mouse if it is configured as a wake device in the Windows Device Manager. For more information about sleep modes and exiting from a power-saving mode, see "Power Management" in your online <i>User's Guide</i>.</p> <p>See "System Lights" on page 35 for a description of power light patterns that can help you troubleshoot problems with your computer.</p>
6	diagnostic lights	Use these lights to help you troubleshoot a computer problem based on the diagnostic code. For more information, see "Diagnostic Lights" on page 36.
7	hard-drive activity light	This light flickers when the hard drive is in use.
8	headphone connector	Use the headphone connector to attach headphones and most kinds of speakers.
9	microphone connector	Use the microphone connector to attach a microphone.
10	floppy drive	Insert a floppy disk into this drive.
11	CD/DVD drive	Insert a CD or DVD (if applicable) into this drive.

Desktop Computer — Back View

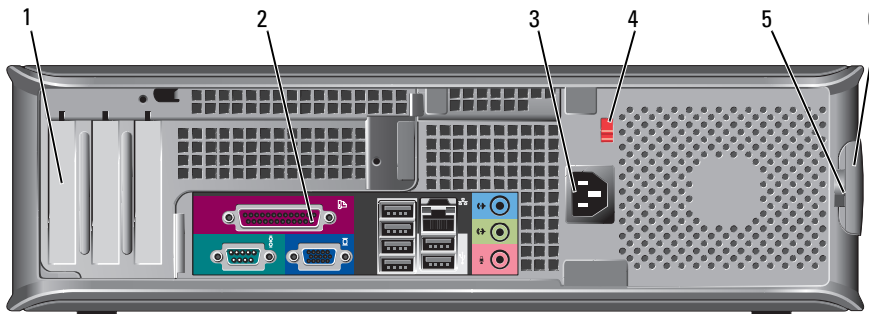

1	card slots	You can access connectors for any installed PCI and PCI Express cards.
2	back-panel connectors	Plug serial, USB, and other devices into the appropriate connector.
3	power connector	Insert the power cable into this connector.

4	voltage selection switch (may not be available on certain computers)	Your computer is equipped with a manual voltage-selection switch. To help avoid damaging a computer with a manual voltage-selection switch, set the switch for the voltage that most closely matches the AC power available in your location. Also, ensure that your monitor and attached devices are electrically rated to operate with the AC power available in your location.
5	padlock ring	Insert a padlock to lock the computer cover.
6	cover release latch	Use this latch to open the computer cover.

Small Form Factor Computer — Front View

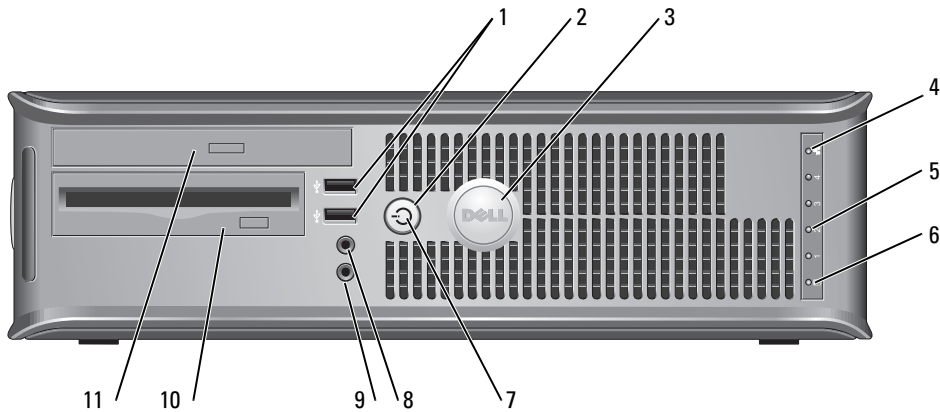

1	USB 2.0 connectors (2)	Connect USB devices such as a mouse, keyboard, memory key, printer, joystick, and computer speakers into either of the USB connectors. It is recommended that you use the back USB connectors for devices that typically remain connected, such as printers and keyboards.
2	power button	Press this button to turn on the computer. <p>➔ NOTICE: To avoid losing data, do not turn off the computer by pressing the power button for 6 seconds or longer. Instead, perform an operating system shutdown.</p> <p>➔ NOTICE: If your operating system has ACPI enabled, when you press the power button the computer will perform an operating system shutdown.</p>
3	Dell badge	The badge can be rotated to match the orientation of your computer. To rotate the badge, place fingers around the outside of the badge, press firmly, and turn the badge. You can also rotate the badge using the slot provided near the bottom of the badge.
4	LAN indicator light	This light indicates that a LAN (network) connection is established.

5	diagnostic lights	Use the lights to help you troubleshoot a computer problem based on the diagnostic code. For more information, see "Diagnostic Lights" on page 36.
6	hard-drive activity light	This light flickers when the hard drive is in use.
7	power light	Turns on and blinks or remains solid to indicate different operating states: <ul style="list-style-type: none"> • No light — The computer is turned off. • Steady green — The computer is in a normal operating state. • Blinking green — The computer is in a power-saving mode. • Blinking or solid amber — See "Power Problems" in your online <i>User's Guide</i>. <p>To exit from a power-saving mode, press the power button or use the keyboard or the mouse if it is configured as a wake device in the Windows Device Manager. For more information about sleep modes and exiting from a power-saving mode, see "Power Management" in your online <i>User's Guide</i>.</p> <p>See "System Lights" on page 35 for a description of power light patterns that can help you troubleshoot problems with your computer.</p>
8	headphone connector	Use the headphone connector to attach headphones and most kinds of speakers.
9	microphone connector	Use the microphone connector to attach a microphone.
10	floppy drive	Insert a floppy disk into this drive.
11	CD/DVD drive	Insert a CD or DVD (if applicable) into this drive.

Small Form Factor Computer — Back View

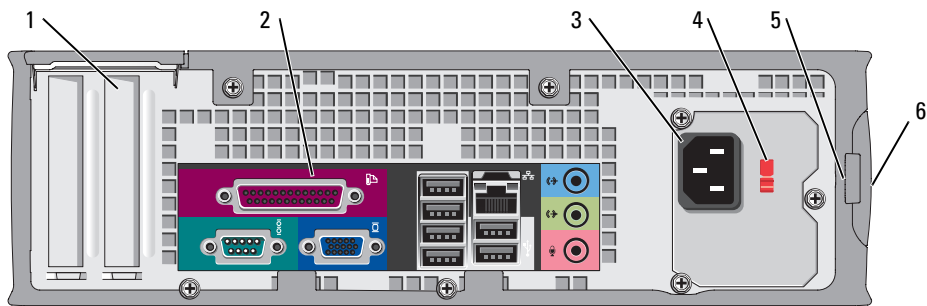

1	card slots	You can access connectors for any installed PCI and PCI Express cards.
2	back-panel connectors	Plug serial, USB, and other devices into the appropriate connector.
3	power connector	Connect the power cable to this connector.

4	voltage selection switch (may not be available on certain computers)	Your computer is equipped with a manual voltage-selection switch. To help avoid damaging a computer with a manual voltage-selection switch, set the switch for the voltage that most closely matches the AC power available in your location. Also, ensure that your monitor and attached devices are electrically rated to operate with the AC power available in your location.
5	padlock ring	Insert a padlock to lock the computer cover.
6	cover release latch	Use this latch to open the computer cover.

Mini Tower, Desktop, and Small Form Factor Computers — Back-Panel Connectors

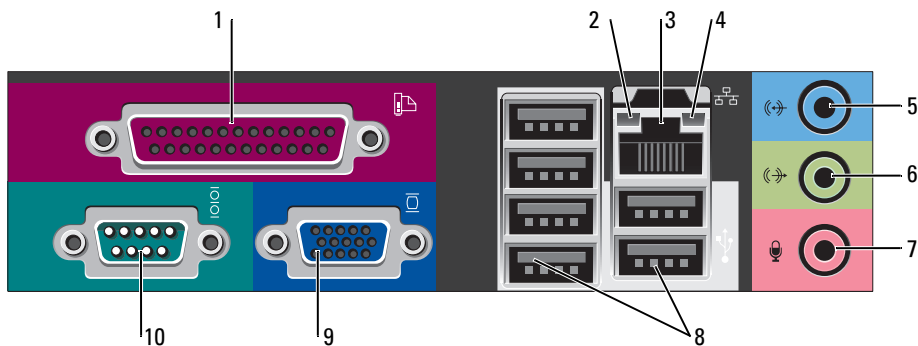

1	parallel connector	Connect a parallel device, such as a printer, to the parallel connector. If you have a USB printer, plug it into a USB connector. NOTE: The integrated parallel connector is automatically disabled if the computer detects an installed card containing a parallel connector configured to the same address. For more information, see "System Setup Options" in your online <i>User's Guide</i> .
2	link integrity light	<ul style="list-style-type: none"> • Green — A good connection exists between a 10-Mbps network and the computer. • Orange — A good connection exists between a 100-Mbps network and the computer. • Yellow — A good connection exists between a 1-Gbps (or 1000-Mbps) network and the computer. • Off — The computer is not detecting a physical connection to the network.

3	network adapter connector	<p>To attach your computer to a network or broadband device, connect one end of a network cable to either a network jack or your network or broadband device. Connect the other end of the network cable to the network adapter connector on the back panel of your computer. A click indicates that the network cable has been securely attached.</p> <p>NOTE: Do not plug a telephone cable into the network connector.</p> <p>On computers with a network adapter card, use the connector on the card.</p> <p>It is recommended that you use Category 5 wiring and connectors for your network. If you must use Category 3 wiring, force the network speed to 10 Mbps to ensure reliable operation.</p>
4	network activity light	<p>This light flashes a yellow light when the computer is transmitting or receiving network data. A high volume of network traffic may make this light appear to be in a steady "on" state.</p>
5	line-in connector	<p>Use the blue line-in connector to attach a record/playback device such as a cassette player, CD player, or VCR.</p> <p>On computers with a sound card, use the connector on the card.</p>
6	line-out connector	<p>Use the green line-out connector to attach headphones and most speakers with integrated amplifiers.</p> <p>On computers with a sound card, use the connector on the card.</p>
7	microphone connector	<p>Use the pink microphone connector to attach a personal computer microphone for voice or musical input into a sound or telephony program.</p> <p>On computers with a sound card, the microphone connector is on the card.</p>
8	USB 2.0 connectors (6)	<p>Connect USB devices such as a mouse, keyboard, memory key, printer, joystick, and computer speakers into any of the USB connectors.</p>
9	video connector	<p>Plug the cable from your VGA-compatible monitor into the blue connector.</p> <p>NOTE: If you purchased an optional graphics card, this connector will be covered by a cap. Connect your monitor to the connector on the graphics card. Do not remove the cap.</p> <p>NOTE: If you are using a graphics card that supports dual monitors, use the y-cable that came with your computer.</p>
10	serial connector	<p>Connect a serial device, such as a handheld device, to the serial port. The default designations are COM1 for serial connector 1 and COM2 for serial connector 2.</p> <p>For more information, see "System Setup Options" in your online <i>User's Guide</i>.</p>

Ultra-Small Form Factor Computer — Front View

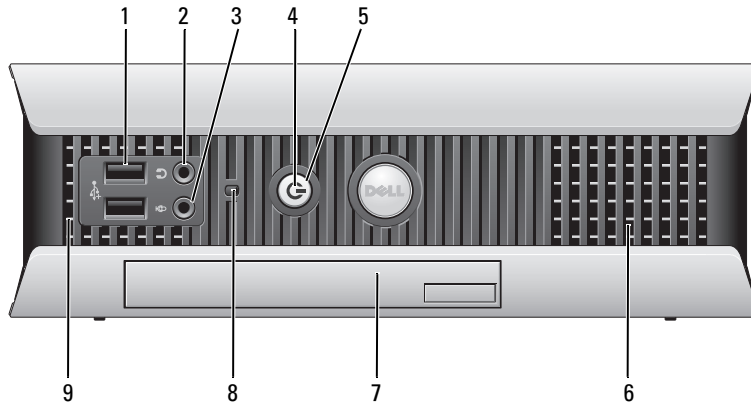

1	USB connectors (2)	Connect USB devices such as a mouse, keyboard, memory key, printer, joystick, and computer speakers into either of the USB connectors.
2	headphone connector	Attach headphones to this connector.
3	microphone connector	Attach a microphone to this connector.
4	power light	<p>The power light illuminates and blinks or remains solid to indicate different operating states:</p> <ul style="list-style-type: none"> • No light — The computer is turned off. • Steady green — The computer is in a normal operating state. • Blinking green — The computer is in a power-saving mode. • Blinking or solid yellow— See "Power Problems" in your online <i>User's Guide</i>. <p>To exit from a power-saving mode, press the power button or use the keyboard or the mouse if it is configured as a wake device in the Windows Device Manager. For more information about sleep modes and exiting from a power-saving mode, see "Power Management" in your online <i>User's Guide</i>.</p> <p>See "System Lights" on page 35 for a description of power light patterns that can help you troubleshoot problems with your computer.</p>
5	power button	<p>Press this button to turn on the computer.</p> <p>➔ NOTICE: To avoid losing data, do not use the power button to turn off the computer. Instead, perform a Microsoft® Windows® shutdown.</p>
6	vents	The vents allow air to flow through your computer. To ensure proper ventilation, do not block these cooling vents.

7	module bay	Install a D-module CD/DVD drive, second hard drive, or floppy drive in the module bay.
8	hard-drive access light	The hard-drive access light is on when the computer reads data from or writes data to the hard drive. The light might also be on when devices such as your CD player are operating.
9	vents	The vents allow air to flow through your computer. To ensure proper ventilation, do not block these cooling vents.

Ultra-Small Form Factor Computer — Side View

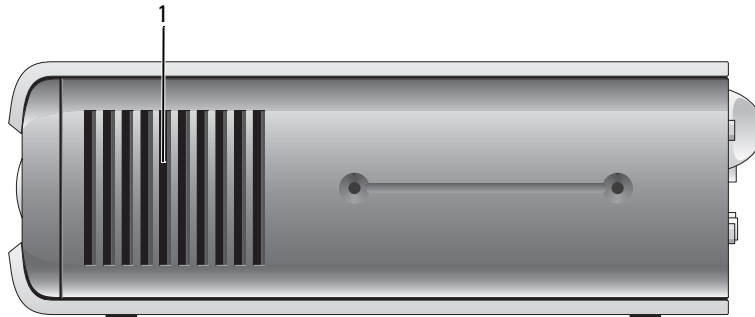

1	vents	The vents, which are on each side of the computer, allow air to flow through your computer. To ensure proper ventilation, do not block these cooling vents.
---	-------	---

Ultra-Small Form Factor Computer — Back View

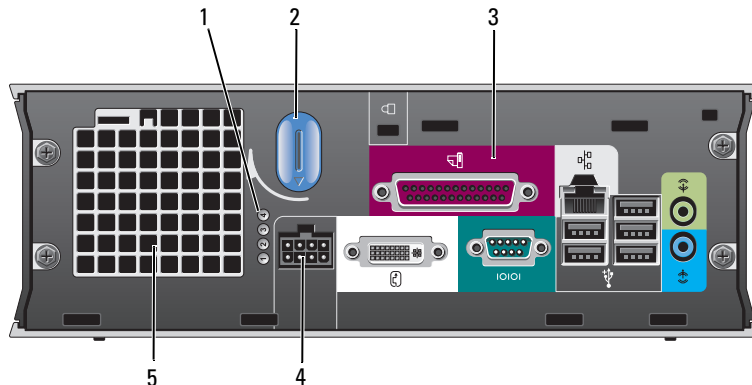

1	diagnostic lights	Use the lights to help you troubleshoot a computer problem based on the diagnostic code. For more information, see "Diagnostic Lights" on page 36.
2	computer cover release knob	Rotate this knob in a clockwise direction to remove the cover.

3	back-panel connectors	See the following subsection, "Ultra-Small Form Factor Computer — Back-Panel Connectors," for information about the connectors on the back panel of your computer.
4	power connector	Connect the power cable to this connector.
5	vents	The vents allow air to flow through your computer. To ensure proper ventilation, do not block these cooling vents.

Ultra-Small Form Factor Computer — Back-Panel Connectors

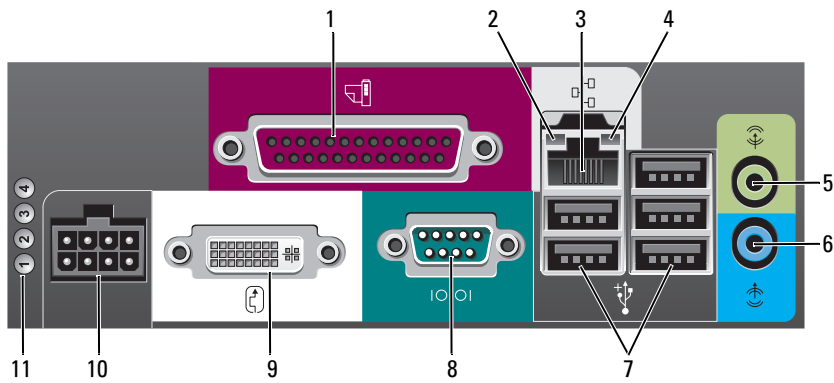

1	parallel connector	Connect a parallel device, such as a printer, to the parallel connector. If you have a USB printer, plug it into a USB connector.
2	link integrity light	<ul style="list-style-type: none"> • Green — A good connection exists between a 10-Mbps network and the computer. • Orange — A good connection exists between a 100-Mbps network and the computer. • Yellow — A good connection exists between a 1000-Mbps (1-Gbps) network and the computer. • Off — The computer is not detecting a physical connection to the network or the network controller is turned off in system setup.

3	network adapter connector	Attach the UTP cable to an RJ45 jack wall plate or to an RJ45 port on a UTP concentrator or hub, and press the other end of the UTP cable into the network adapter connector until the cable snaps securely into place. It is recommended that you use Category 5 wiring and connectors for networks.
4	network activity light	The amber light flashes when the computer is transmitting or receiving network data. A high volume of network traffic may make this light appear to be in a steady "on" state.
5	line-out connector	Use the green line-out connector to attach an amplified speaker set.
6	line-in connector	Use the blue line-in connector to attach a record/playback device such as a cassette player, CD player, or VCR.
7	USB connectors (5)	Connect USB devices such as a mouse, keyboard, printer, joystick, and computer speakers into any of the USB connectors.
8	serial connector	Connect a serial device, such as a handheld device, to the serial connector.
9	video connector	If you have a DVI-compatible monitor, plug the cable from your monitor into the white connector on the back panel. If you have a VGA monitor, see "Connecting a VGA Monitor" in your online <i>User's Guide</i> .
10	power connector	Connect the power cable to this connector.
11	diagnostic lights	See "Diagnostic Lights" on page 36 for a description of light codes that can help you troubleshoot problems with your computer.

Removing the Computer Cover



CAUTION: Before you begin any of the procedures in this section, follow the safety instructions in the *Product Information Guide*.



CAUTION: To guard against electrical shock, always unplug your computer from the electrical outlet before removing the cover.

Before You Begin



NOTICE: To avoid losing data, save and close any open files and exit any open programs before you turn off your computer.

- 1 Shut down the operating system:
 - a Save and close any open files, exit any open programs, click the **Start** button, and then click **Turn Off Computer**.
 - b In the **Turn off computer** window, click **Turn off**.

The computer turns off after the operating system shutdown process finishes.

- 2 Ensure that the computer and any attached devices are turned off. If your computer and attached devices did not automatically turn off when you shut down your operating system, turn them off now.

Before Working Inside Your Computer

Use the following safety guidelines to help protect your computer from potential damage and to help ensure your own personal safety.



CAUTION: Before you begin any of the procedures in this section, follow the safety instructions in the *Product Information Guide*.



NOTICE: Only a certified service technician should perform repairs on your computer. Damage due to servicing that is not authorized by Dell is not covered by your warranty.



NOTICE: When you disconnect a cable, pull on its connector or on its strain-relief loop, not on the cable itself. Some cables have a connector with locking tabs; if you are disconnecting this type of cable, press in on the locking tabs before you disconnect the cable. As you pull connectors apart, keep them evenly aligned to avoid bending any connector pins. Also, before you connect a cable, ensure that both connectors are correctly oriented and aligned.

To avoid damaging the computer, perform the following steps before you begin working inside the computer.

- 1 Turn off your computer if it is not already turned off.



NOTICE: To disconnect a network cable, first unplug the cable from your computer and then unplug it from the network wall jack.

- 2 Disconnect any telephone or telecommunication lines from the computer.
- 3 Disconnect your computer and all attached devices from their electrical outlets, and then press the power button to ground the system board.
- 4 Remove the computer stand, if it is attached.



CAUTION: To guard against electrical shock, always unplug your computer from the electrical outlet before removing the cover.



NOTICE: Before touching anything inside your computer, ground yourself by touching an unpainted metal surface, such as the metal at the back of the computer. While you work, periodically touch an unpainted metal surface to dissipate any static electricity that could harm internal components.

Mini Tower Computer



NOTICE: Before touching anything inside your computer, ground yourself by touching an unpainted metal surface. While you work, periodically touch an unpainted metal surface to dissipate any static electricity that could harm internal components.

- 1 Follow the procedures in "Before You Begin" on page 20.
- 2 If you have installed a padlock through the padlock ring on the back panel, remove the padlock.
- 3 Lay the computer on its side as shown in the following illustration.
- 4 Slide the cover release latch back as you lift the cover.

- 5 Grip the sides of the computer cover and pivot the cover up using the bottom hinge tabs as leverage points.
- 6 Remove the cover from the hinge tabs and set it aside on a soft non-abrasive surface.

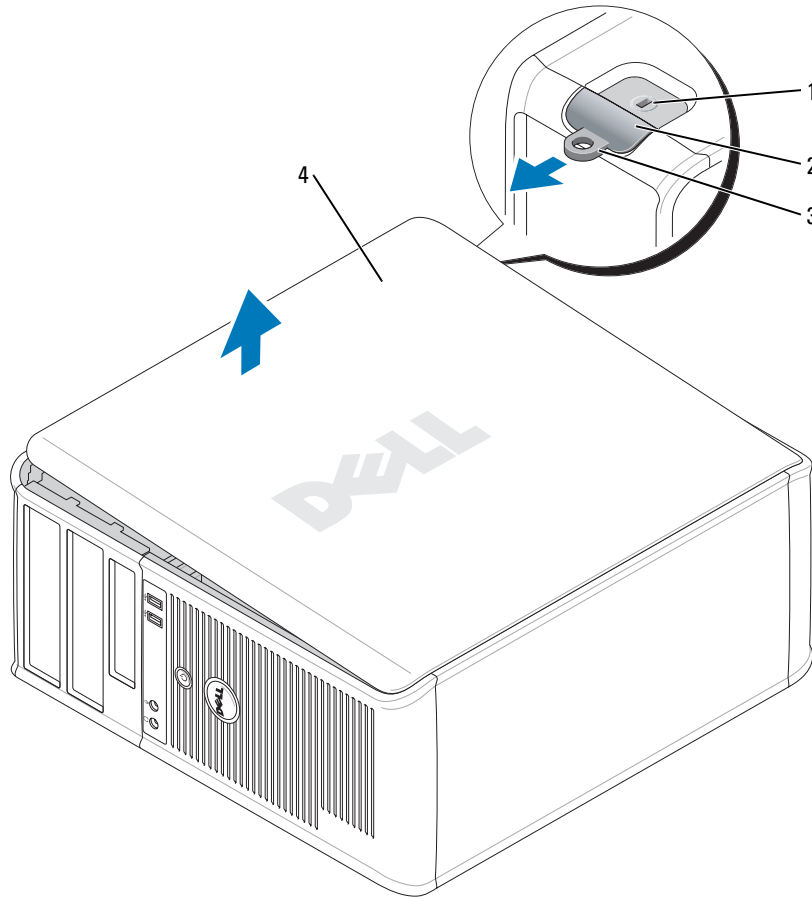

- 1 security cable slot
- 2 cover release latch
- 3 padlock ring
- 4 computer cover

Desktop Computer

- ➔ NOTICE:** Before touching anything inside your computer, ground yourself by touching an unpainted metal surface. While you work, periodically touch an unpainted metal surface to dissipate any static electricity that could harm internal components.
- 1 Follow the procedures in "Before You Begin" on page 20.
 - 2 If you have installed a padlock through the padlock ring on the back panel, remove the padlock.
 - 3 Slide the cover release latch back as you lift the cover.
 - 4 Grip the sides of the computer cover and pivot the cover up using the bottom hinge tabs as leverage points.
 - 5 Remove the cover from the hinge tabs and set it aside on a clean, non-abrasive surface.

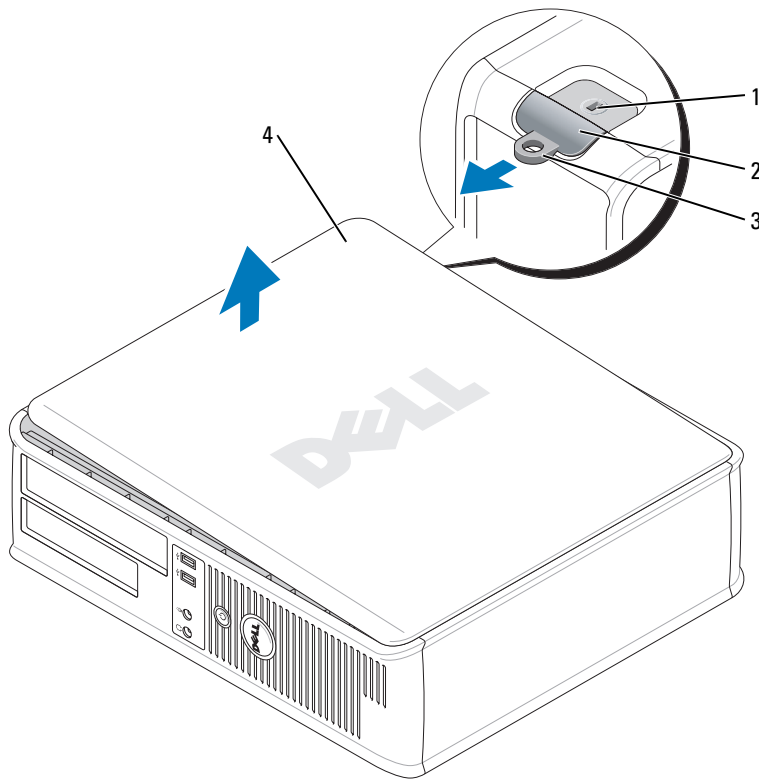

- 1 security cable slot
- 2 cover release latch
- 3 padlock ring
- 4 computer cover

Small Form Factor Computer

➔ **NOTICE:** Before touching anything inside your computer, ground yourself by touching an unpainted metal surface. While you work, periodically touch an unpainted metal surface to dissipate any static electricity that could harm internal components.

- 1 Follow the procedures in "Before You Begin" on page 20.
- 2 If you have installed a padlock through the padlock ring on the back panel, remove the padlock.
- 3 Slide the cover release latch back as you lift the cover.
- 4 Grip the sides of the computer cover and pivot the cover up using the bottom hinge tabs as leverage points.
- 5 Remove the cover from the hinge tabs and set it aside on a clean, non-abrasive surface.

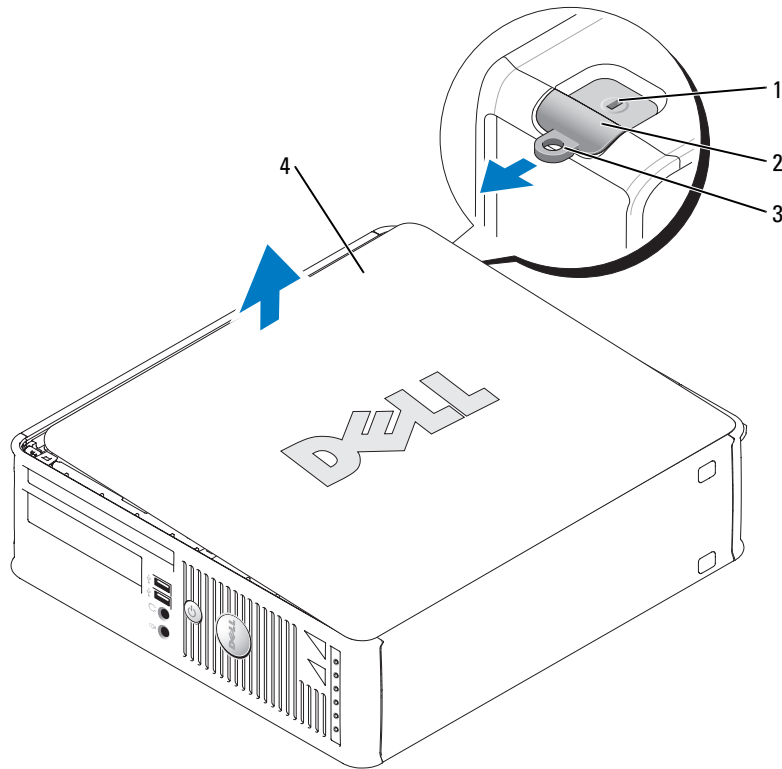

- 1 security cable slot
- 2 cover release latch
- 3 padlock ring
- 4 computer cover

Ultra-Small Form Factor Computer

- ➔ NOTICE:** Before touching anything inside your computer, ground yourself by touching an unpainted metal surface. While you work, periodically touch an unpainted metal surface to dissipate any static electricity that could harm internal components.
- 1 Follow the procedures in "Before You Begin" on page 20.
 - 2 Rotate the cover release knob in a clockwise direction.
 - 3 Slide the computer cover forward by approximately 1 cm (1/2 inch), or until it stops, and then raise the cover.

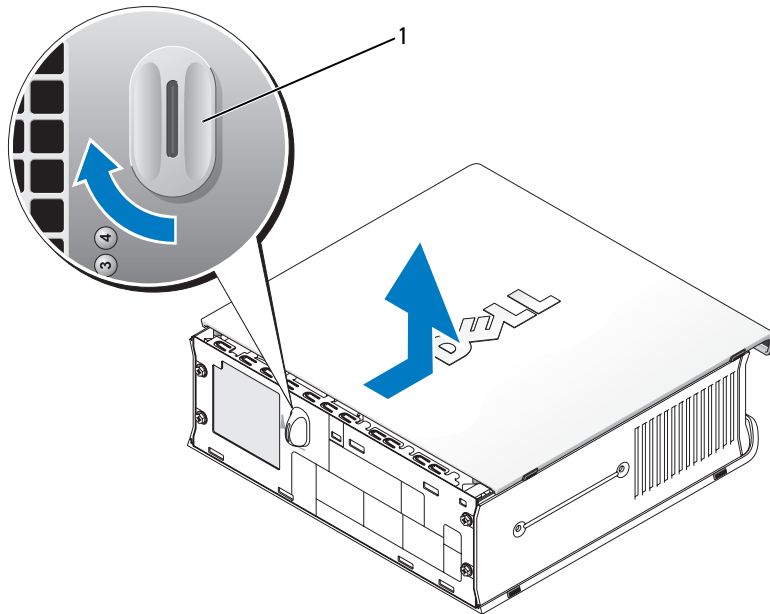

1 cover release knob

Inside Your Computer

Mini Tower Computer

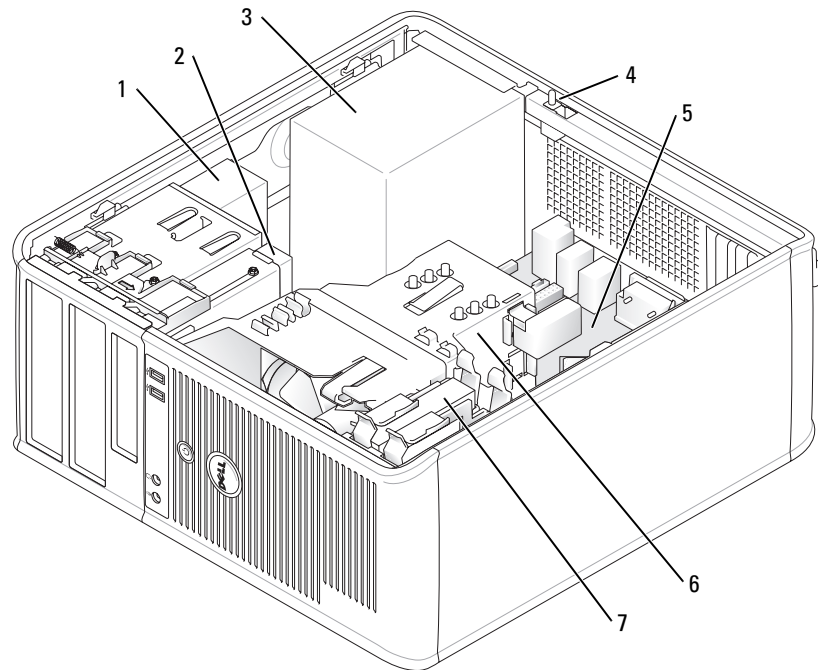

- | | | | |
|---|--------------------------|---|--------------------|
| 1 | CD/DVD drive | 5 | system board |
| 2 | floppy drive | 6 | heat sink assembly |
| 3 | power supply | 7 | hard drive |
| 4 | chassis intrusion switch | | |

Desktop Computer

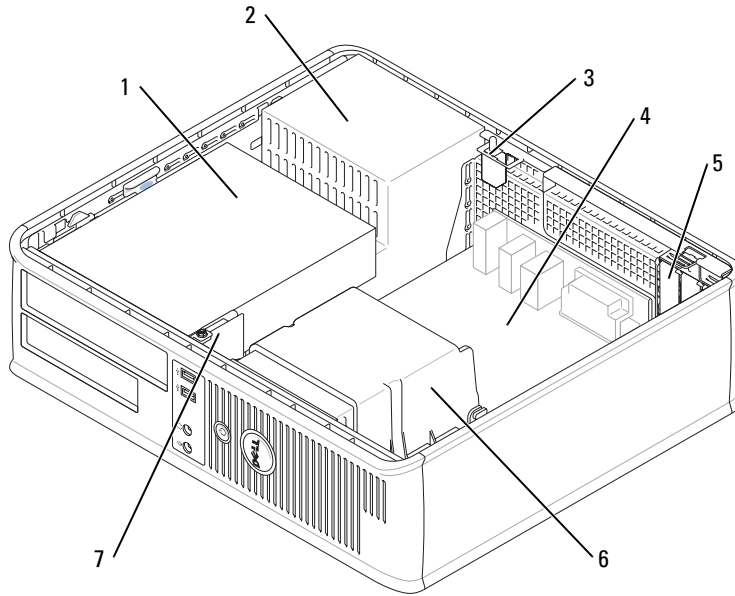

- | | | | |
|---|---|---|---|
| 1 | drives bay (CD/DVD, floppy, and hard drive) | 5 | card slots (3) for one PCI Express x16 card and two PCI cards |
| 2 | power supply | 6 | heat sink assembly |
| 3 | chassis intrusion switch | 7 | front I/O panel |
| 4 | system board | | |

Small Form Factor Computer

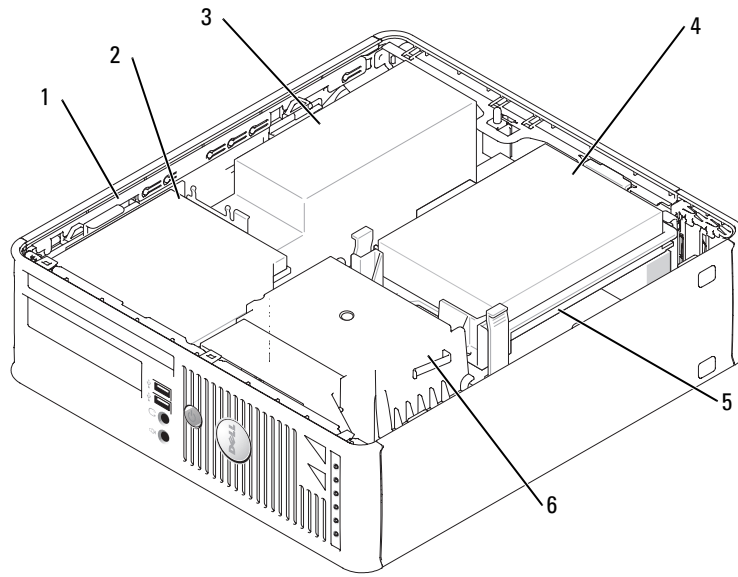

- | | | | |
|---|----------------------|---|--------------------|
| 1 | drive release latch | 4 | hard drive |
| 2 | CD/DVD drive | 5 | system board |
| 3 | power supply and fan | 6 | heat sink assembly |

Ultra-Small Form Factor Computer

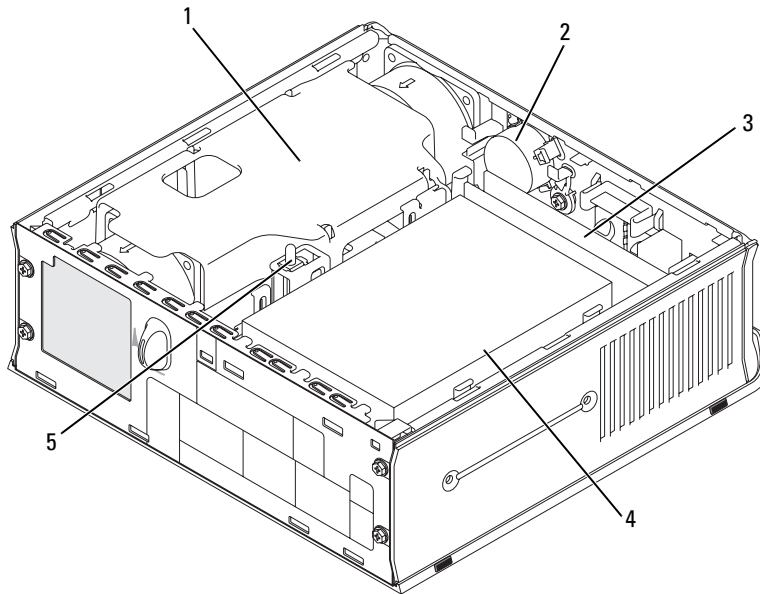

- | | | | |
|---|--------------------|---|--------------------------|
| 1 | heat sink assembly | 4 | hard drive |
| 2 | speaker (optional) | 5 | chassis intrusion switch |
| 3 | memory modules (2) | | |

Setting Up Your Computer

CAUTION: Before performing any of the procedures in this section, follow the safety instructions in *Product Information Guide*.

- NOTICE:** If your computer has an expansion card installed (such as a modem card), connect the appropriate cable to the card, *not* to the connector on the back panel.
- NOTICE:** To help allow the computer to maintain proper operating temperature, ensure that you do not place the computer too close to a wall or other storage compartment that might prevent air circulation around the chassis.

You must complete all the steps to properly set up your computer. See the appropriate figures that follow the instructions.

- 1 Connect the keyboard and mouse.

NOTICE: Do not attempt to operate a PS/2 mouse and a USB mouse simultaneously.

- 2 Connect the modem or network cable.

Insert the network cable, not the telephone line, into the network connector. If you have an optional modem, connect the telephone line to the modem.

 **NOTICE:** Do not connect a modem cable to the network adapter connector. Voltage from telephone communications can cause damage to the network adapter.

- 3 Connect the monitor.

Align and gently insert the monitor cable to avoid bending connector pins. Tighten the thumbscrews on the cable connectors.

 **NOTE:** Some monitors have the video connector underneath the back of the screen. See the documentation that came with your monitor for its connector locations.

- 4 Connect the speakers.

- 5 Connect power cables to the computer, monitor, and devices and connect the other ends of the power cables to electrical outlets.

- 6 Verify that the voltage selection switch is set correctly for your location.

Your computer has a manual voltage-selection switch. Computers with a voltage selection switch on the back panel must be manually set to operate at the correct operating voltage.

 **NOTICE:** To help avoid damaging a computer with a manual voltage-selection switch, set the switch for the voltage that most closely matches the AC power available in your location.

 **NOTICE:** In Japan, the voltage selection switch must be set to the 115-V position even though the AC power available in Japan is 100 V.

 **NOTE:** Before you install any devices or software that did not ship with your computer, read the documentation that came with the device or software, or contact the vendor to verify that the device or software is compatible with your computer and operating system.

 **NOTE:** Your computer may vary slightly from the following illustrations.

Set Up Your Keyboard and Mouse

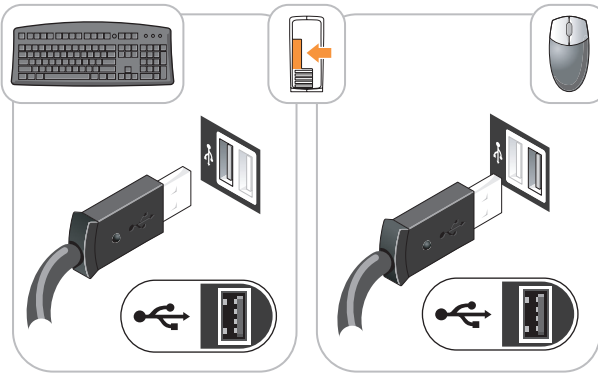

Set Up Your Monitor

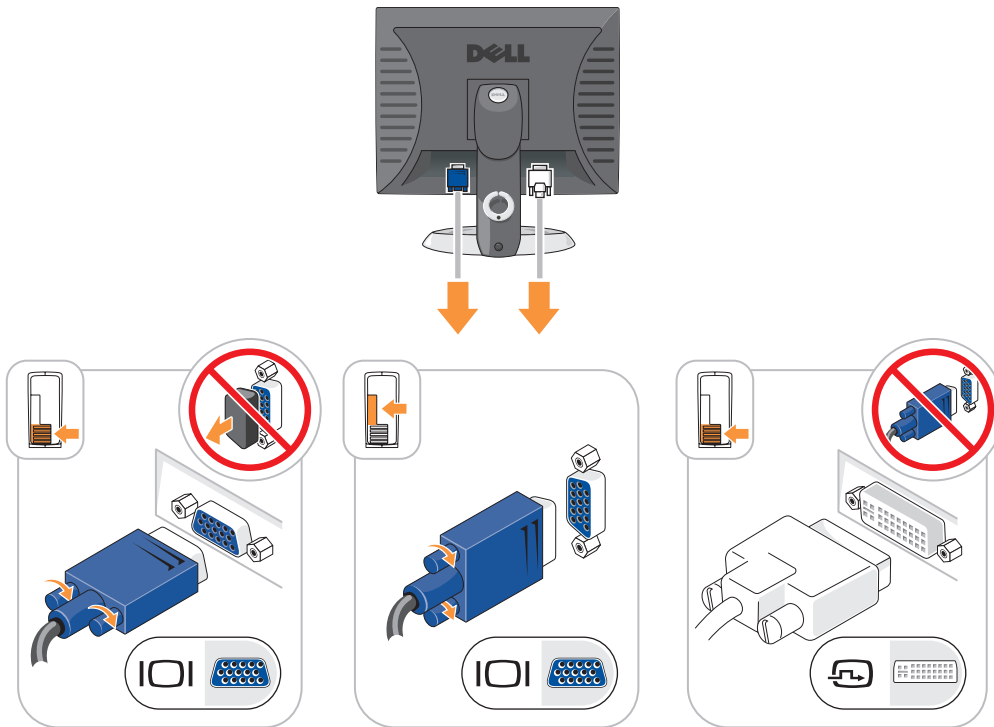

Power Connections

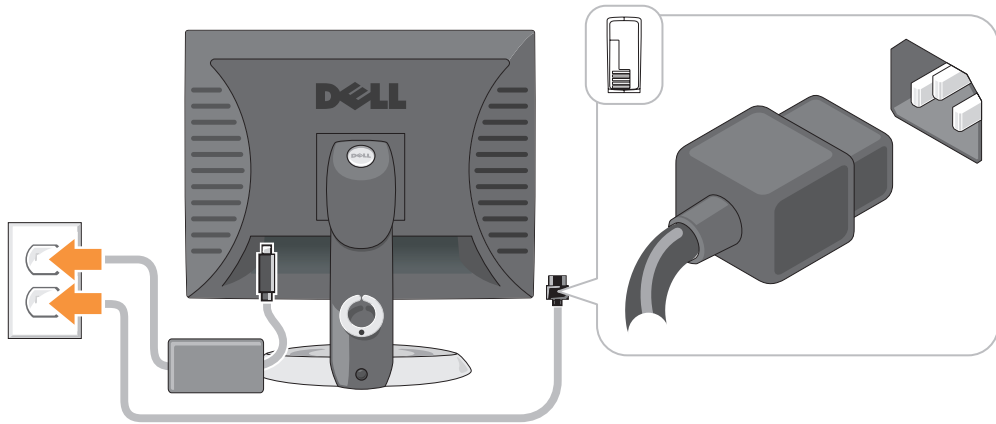

Solving Problems

Dell provides a number of tools to help you if your computer does not perform as expected. For the latest troubleshooting information available for your computer, see the Dell Support website at support.dell.com.

If computer problems occur that require help from Dell, write a detailed description of the error, beep codes, or diagnostics light patterns; record your Express Service Code and Service Tag below; and then contact Dell from the same location as your computer. For information on contacting Dell, see your online *User's Guide*.

See "Finding Information" on page 5 for an example of the Express Service Code and Service Tag.

Express Service Code: _____

Service Tag: _____

Dell Diagnostics

⚠ CAUTION: Before you begin any of the procedures in this section, follow the safety instructions in the *Product Information Guide*.

When to Use the Dell Diagnostics

If you experience a problem with your computer, perform the checks in "Solving Problems" of your online *User's Guide* and run the Dell Diagnostics before you contact Dell for technical assistance. For information on contacting Dell, see your online *User's Guide*.

➡ NOTICE: The Dell Diagnostics works only on Dell™ computers.

Enter system setup (see "System Setup" in your online *User's Guide* for instructions), review your computer's configuration information, and ensure that the device you want to test displays in system setup and is active.

Start the Dell Diagnostics from either your hard drive or from the optional *Drivers and Utilities* CD (also known as the ResourceCD).

Starting the Dell Diagnostics From Your Hard Drive

- 1 Turn on (or restart) your computer.
- 2 When the DELL™ logo appears, press <F12> immediately.



NOTE: If you see a message stating that no diagnostics utility partition has been found, run the Dell Diagnostics from your *Drivers and Utilities* CD (optional) (see page 33).

If you wait too long and the operating system logo appears, continue to wait until you see the Microsoft® Windows® desktop. Then shut down your computer and try again.

- 3 When the boot device list appears, highlight **Boot to Utility Partition** and press <Enter>.
- 4 When the Dell Diagnostics **Main Menu** appears, select the test you want to run.

Starting the Dell Diagnostics From the Drivers and Utilities CD

- 1 Insert the *Drivers and Utilities* CD.
- 2 Shut down and restart the computer.
When the DELL logo appears, press <F12> immediately.

If you wait too long and the Windows logo appears, continue to wait until you see the Windows desktop. Then shut down your computer and try again.



NOTE: The next steps change the boot sequence for one time only. On the next start-up, the computer boots according to the devices specified in system setup.

- 3 When the boot device list appears, highlight the listing for the CD/DVD drive and press <Enter>.
- 4 Select the listing for the CD/DVD drive option from the CD boot menu.
- 5 Select the option to boot from the CD/DVD drive from the menu that appears.
- 6 Type 1 to start the *Drivers and Utilities* CD menu.
- 7 Type 2 to start the Dell Diagnostics.
- 8 Select **Run the 32 Bit Dell Diagnostics** from the numbered list. If multiple versions are listed, select the version appropriate for your computer.
- 9 When the Dell Diagnostics **Main Menu** appears, select the test you want to run.

Dell Diagnostics Main Menu

- 1 After the Dell Diagnostics loads and the **Main Menu** screen appears, click the button for the option you want.

Option	Function
Express Test	Performs a quick test of devices. This test typically takes 10 to 20 minutes and requires no interaction on your part. Run Express Test first to increase the possibility of tracing the problem quickly.
Extended Test	Performs a thorough check of devices. This test typically takes an hour or more and requires you to answer questions periodically.
Custom Test	Tests a specific device. You can customize the tests you want to run.
Symptom Tree	Lists the most common symptoms encountered and allows you to select a test based on the symptom of the problem you are having.

- 2 If a problem is encountered during a test, a message appears with an error code and a description of the problem. Write down the error code and problem description and follow the instructions on the screen.

If you cannot resolve the error condition, contact Dell. For information on contacting Dell, see your online *User's Guide*.

 **NOTE:** The Service Tag for your computer is located at the top of each test screen. If you contact Dell, technical support will ask for your Service Tag.

- 3 If you run a test from the **Custom Test** or **Symptom Tree** option, click the applicable tab described in the following table for more information.

Tab	Function
Results	Displays the results of the test and any error conditions encountered.
Errors	Displays error conditions encountered, error codes, and the problem description.
Help	Describes the test and may indicate requirements for running the test.
Configuration	Displays your hardware configuration for the selected device. The Dell Diagnostics obtains configuration information for all devices from system setup, memory, and various internal tests, and it displays the information in the device list in the left pane of the screen. The device list may not display the names of all the components installed on your computer or all devices attached to your computer.
Parameters	You can customize the test by changing the test settings.

- 4 When the tests are completed, if you are running the Dell Diagnostics from the *Drivers and Utilities* CD (optional), remove the CD.

- 5 Close the test screen to return to the **Main Menu** screen. To exit the Dell Diagnostics and restart the computer, close the **Main Menu** screen.

System Lights

Your power light may indicate a computer problem.



Power Light	Problem Description	Suggested Resolution
Solid green	Power is on, and the computer is operating normally.	No corrective action is required.
Blinking green	The computer is in a power-saving mode.	Press the power button, move the mouse, or press a key on the keyboard to wake the computer.
Blinks green several times and then turns off	A configuration error exists.	Check "Diagnostic Lights" on page 36 to see if the specific problem is identified.
Solid yellow	The Dell Diagnostics is running a test, or a device on the system board may be faulty or incorrectly installed.	If the Dell Diagnostics is running, allow the testing to complete. Check "Diagnostic Lights" on page 36 to see if the specific problem is identified. If the computer does not boot, contact Dell for technical assistance. For information on contacting Dell, see your online <i>User's Guide</i> .
Blinking yellow	A power supply or system board failure has occurred.	Check "Diagnostic Lights" on page 36 to see if the specific problem is identified. See "Power Problems" in your online <i>User's Guide</i> .
Solid green and a beep code during POST	A problem was detected while the BIOS was executing.	See "Beep Codes" on page 39 for instructions on diagnosing the beep code. Also, check "Diagnostic Lights" on page 36 to see if the specific problem is identified.
Solid green power light, no beep code and no video during POST	The monitor or the graphics card may be faulty or incorrectly installed.	Check "Diagnostic Lights" on page 36 to see if the specific problem is identified.
Solid green power light and no beep code but the computer locks up during POST	An integrated system board device may be faulty.	Check "Diagnostic Lights" on page 36 to see if the specific problem is identified. If the problem is not identified, contact Dell for technical assistance. For information on contacting Dell, see your online <i>User's Guide</i> .





Diagnostic Lights





 **CAUTION:** Before you begin any of the procedures in this section, follow the safety instructions in the *Product Information Guide*.

To help you troubleshoot a problem, your computer has four lights labeled "1," "2," "3," and "4" on the front or back panel. The lights can be "off" or green. When the computer starts normally, the patterns or codes on the lights change as the boot process completes. When the computer starts normally, the patterns or codes on the lights change as the boot process completes. If the POST portion of system boot completes successfully, all four lights display solid green for a short time, and then turn off. If the computer malfunctions during the POST process, the pattern displayed on the LEDs may help identify where in the process the computer halted. If the computer malfunctions after a successful POST, the diagnostic lights do not indicate the cause of the problem.

 **NOTE:** The orientation of the diagnostic lights may vary depending on the system type. The diagnostic lights can appear either vertical or horizontal.

Light Pattern	Problem Description	Suggested Resolution
	The computer is in a normal "off" condition, or a possible pre-BIOS failure has occurred. The diagnostic lights are not lit after the computer successfully boots to the operating system.	Plug the computer into a working electrical outlet and press the power button.
	A possible BIOS failure has occurred; the computer is in the recovery mode.	Run the BIOS Recovery utility, wait for recovery completion, and then restart the computer.
	A possible processor failure has occurred.	Reinstall the processor and restart the computer. For information on reinstalling the processor, see your online <i>User's Guide</i> .

Light Pattern	Problem Description	Suggested Resolution
	Memory modules are detected, but a memory failure has occurred.	<ul style="list-style-type: none"> • If you have one memory module installed, reinstall it and restart the computer. For information on reinstalling memory modules, see your online <i>User's Guide</i>. • If you have two or more memory modules installed, remove the modules, reinstall one module, and then restart the computer. If the computer starts normally, reinstall an additional module. Continue until you have identified a faulty module or reinstalled all modules without error. • If available, install properly working memory of the same type into your computer. • If the problem persists, contact Dell. For information on contacting Dell, see your online <i>User's Guide</i>.
	A possible graphics card failure has occurred.	<ul style="list-style-type: none"> • If the computer has a graphics card, remove the card, reinstall it, and then restart the computer. • If the problem still exists, install a graphics card that you know works and restart the computer. • If the problem persists or the computer has integrated graphics, contact Dell. For information on contacting Dell, see your online <i>User's Guide</i>.
	A possible floppy or hard drive failure has occurred.	Reseat all power and data cables and restart the computer.
	A possible USB failure has occurred.	Reinstall all USB devices, check cable connections, and then restart the computer.

Light Pattern	Problem Description	Suggested Resolution
	No memory modules are detected.	<ul style="list-style-type: none"> • If you have one memory module installed, reinstall it and restart the computer. For information on reinstalling memory modules, see your online <i>User's Guide</i>. • If you have two or more memory modules installed, remove the modules, reinstall one module, and then restart the computer. If the computer starts normally, reinstall an additional module. Continue until you have identified a faulty module or reinstalled all modules without error. • If available, install properly working memory of the same type into your computer. • If the problem persists, contact Dell. For information on contacting Dell, see your online <i>User's Guide</i>.
	Memory modules are detected, but a memory configuration or compatibility error exists.	<ul style="list-style-type: none"> • Ensure that no special memory module/memory connector placement requirements exist. • Verify that the memory modules that you are installing are compatible with your computer. • If the problem persists, contact Dell. For information on contacting Dell, see your online <i>User's Guide</i>.
	<p>A failure has occurred.</p> <p>This pattern also displays when you enter system setup and may not indicate a problem.</p>	<ul style="list-style-type: none"> • Ensure that the cables are properly connected to the system board from the hard drive, CD drive, and DVD drive. • Check the computer message that appears on your monitor screen. • If the problem persists, contact Dell. For information on contacting Dell, see your online <i>User's Guide</i>.
	After POST is complete, all four diagnostic lights turn green briefly before turning off to indicate normal operating condition.	None.

Beep Codes

Your computer might emit a series of beeps during start-up if the monitor cannot display errors or problems. This series of beeps, called a beep code, identifies a problem. One possible beep code (code 1-3-1) consists of one beep, a burst of three beeps, and then one beep. This beep code tells you that the computer encountered a memory problem.

If your computer beeps during start-up:

- 1 Write down the beep code.
- 2 See "Dell Diagnostics" on page 32 to identify a more serious cause.
- 3 Contact Dell for technical assistance. For information on contacting Dell, see your online *User's Guide*.

Code	Cause	Code	Cause
1-1-2	Microprocessor register failure	3-1-4	Slave interrupt mask register failure
1-1-3	NVRAM read/write failure	3-2-2	Interrupt vector loading failure
1-1-4	ROM BIOS checksum failure	3-2-4	Keyboard Controller test failure
1-2-1	Programmable interval timer failure	3-3-1	NVRAM power loss
1-2-2	DMA initialization failure	3-3-2	Invalid NVRAM configuration
1-2-3	DMA page register read/write failure	3-3-4	Video Memory test failure
1-3	Video Memory test failure	3-4-1	Screen initialization failure
1-3-1 through 2-4-4	Memory not being properly identified or used	3-4-2	Screen retrace failure
3-1-1	Slave DMA register failure	3-4-3	Search for video ROM failure
3-1-2	Master DMA register failure	4-2-1	No timer tick
3-1-3	Master interrupt mask register failure	4-2-2	Shutdown failure
4-2-3	Gate A20 failure	4-4-1	Serial or parallel port test failure
4-2-4	Unexpected interrupt in protected mode	4-4-2	Failure to decompress code to shadowed memory
4-3-1	Memory failure above address 0FFFFh	4-4-3	Math-coprocessor test failure
4-3-3	Timer-chip counter 2 failure	4-4-4	Cache test failure
4-3-4	Time-of-day clock stopped		

Running the Dell™ IDE Hard Drive Diagnostics

The Dell IDE Hard Drive Diagnostics is a utility that tests the hard drive to troubleshoot or confirm a hard drive failure.

- 1 Turn on your computer (if your computer is already on, restart it).
- 2 When F2= Setup appears in the upper-right corner of the screen, press <Ctrl><Alt><d>.
- 3 Follow the instructions on the screen.

If a failure is reported, see "Hard Drive Problems" in the "Solving Problems" section of the online *User's Guide*.

Resolving Software and Hardware Incompatibilities

If a device is either not detected during the operating system setup or is detected but incorrectly configured, you can use the Hardware Troubleshooter to resolve the incompatibility.

- 1 Click the **Start** button and click **Help and Support**.
- 2 Type `hardware troubleshooter` in the **Search** field and click the arrow to start the search.
- 3 Click **Hardware Troubleshooter** in the **Search Results** list.
- 4 In the **Hardware Troubleshooter** list, click **I need to resolve a hardware conflict on my computer**, and click **Next**.

Using Microsoft® Windows® XP System Restore

The Microsoft Windows XP operating system provides System Restore to allow you to return your computer to an earlier operating state (without affecting data files) if changes to the hardware, software, or other system settings have left the computer in an undesirable operating state. See the Windows Help and Support Center for information on using System Restore. To access the Windows Help and Support Center, see page 7.



NOTICE: Make regular backups of your data files. System Restore does not monitor your data files or recover them.

Creating a Restore Point

- 1 Click the **Start** button and click **Help and Support**.
- 2 Click **System Restore**.
- 3 Follow the instructions on the screen.

Restoring the Computer to an Earlier Operating State

 **NOTICE:** Before you restore the computer to an earlier operating state, save and close any open files and exit any open programs. Do not alter, open, or delete any files or programs until the system restoration is complete.

1 Click the **Start** button, point to **All Programs**→**Accessories**→**System Tools**, and then click **System Restore**.

2 Ensure that **Restore my computer to an earlier time** is selected, and click **Next**.

3 Click a calendar date to which you want to restore your computer.

The **Select a Restore Point** screen provides a calendar that allows you to see and select restore points. All calendar dates with available restore points appear in boldface type.

4 Select a restore point and click **Next**.

If a calendar date has only one restore point, then that restore point is automatically selected. If two or more restore points are available, click the restore point that you prefer.

5 Click **Next**.

The **Restoration Complete** screen appears after System Restore finishes collecting data and then the computer restarts.

6 After the computer restarts, click **OK**.

To change the restore point, you can either repeat the steps using a different restore point, or you can undo the restoration.

Undoing the Last System Restore

 **NOTICE:** Before you undo the last system restore, save and close all open files and exit any open programs. Do not alter, open, or delete any files or programs until the system restoration is complete.

1 Click the **Start** button, point to **All Programs**→**Accessories**→**System Tools**, and then click **System Restore**.

2 Click **Undo my last restoration** and click **Next**.

3 Click **Next**.

The **System Restore** screen appears and the computer restarts.

4 After the computer restarts, click **OK**.

Enabling System Restore

If you reinstall Windows XP with less than 200 MB of free hard-disk space available, System Restore is automatically disabled. To verify that System Restore is enabled:

- 1 Click the **Start** button and click **Control Panel**.
- 2 Click **Performance and Maintenance**.
- 3 Click **System**.
- 4 Click the **System Restore** tab.
- 5 Ensure that **Turn off System Restore** is unchecked.



Reinstalling Microsoft® Windows® XP

Before You Begin

If you are considering reinstalling the Windows XP operating system to correct a problem with a newly installed driver, first try using Windows XP Device Driver Rollback. If Device Driver Rollback does not resolve the problem, then use System Restore (see page 40) to return your operating system to the operating state it was in before you installed the new device driver.

 **NOTE:** The *Drivers and Utilities* CD contains drivers that were installed during assembly of the computer. Use the *Drivers and Utilities* CD to load any required drivers, including the drivers required if your computer has a RAID controller.

Reinstalling Windows XP



-  **NOTICE:** You must use Windows XP Service Pack 1 or later when you reinstall Windows XP.
-  **NOTICE:** Before performing the installation, back up all data files on your primary hard drive. For conventional hard drive configurations, the primary hard drive is the first drive detected by the computer.

To reinstall Windows XP, you need the following items:

- Dell™ *Operating System* CD
- Dell *Drivers and Utilities* CD

To reinstall Windows XP, perform all the steps in the following sections in the order in which they are listed.

The reinstallation process can take 1 to 2 hours to complete. After you reinstall the operating system, you must also reinstall the device drivers, virus protection program, and other software.

-  **NOTICE:** The *Operating System* CD provides options for reinstalling Windows XP. The options can overwrite files and possibly affect programs installed on your hard drive. Therefore, do not reinstall Windows XP unless a Dell technical support representative instructs you to do so.
-  **NOTICE:** To prevent conflicts with Windows XP, disable any virus protection software installed on your computer before you reinstall Windows XP. See the documentation that came with the software for instructions.

Booting From the Operating System CD

- 1 Save and close any open files and exit any open programs.
- 2 Insert the *Operating System* CD. Click **Exit** if **Install Windows XP** message appears.
- 3 Restart the computer.
- 4 Press <F12> immediately after the DELL™ logo appears.

If the operating system logo appears, wait until you see the Windows desktop, and then shut down the computer and try again.

- 5 Press the arrow keys to select **CD-ROM**, and press <Enter>.
- 6 When the **Press any key to boot from CD** message appears, press any key.

Windows XP Setup

- 1 When the **Windows XP Setup** screen appears, press <Enter> to select **To set up Windows now**.
- 2 Read the information on the **Microsoft Windows Licensing Agreement** screen, and press <F8> to accept the license agreement.
- 3 If your computer already has Windows XP installed and you want to recover your current Windows XP data, type *r* to select the repair option, and remove the CD.
- 4 If you want to install a new copy of Windows XP, press <Esc> to select that option.
- 5 Press <Enter> to select the highlighted partition (recommended), and follow the instructions on the screen.

The **Windows XP Setup** screen appears, and the operating system begins to copy files and install the devices. The computer automatically restarts multiple times.



NOTE: The time required to complete the setup depends on the size of the hard drive and the speed of your computer.



NOTICE: Do not press any key when the following message appears: **Press any key to boot from the CD**.

- 6 When the **Regional and Language Options** screen appears, select the settings for your location and click **Next**.
- 7 Enter your name and organization (optional) in the **Personalize Your Software** screen, and click **Next**.
- 8 At the **Computer Name and Administrator Password** window, enter a name for your computer (or accept the one provided) and a password, and click **Next**.
- 9 If the **Modem Dialing Information** screen appears, enter the requested information and click **Next**.
- 10 Enter the date, time, and time zone in the **Date and Time Settings** window, and click **Next**.
- 11 If the **Networking Settings** screen appears, click **Typical** and click **Next**.

- 12 If you are reinstalling Windows XP Professional and you are prompted to provide further information regarding your network configuration, enter your selections. If you are unsure of your settings, accept the default selections.

Windows XP installs the operating system components and configures the computer. The computer automatically restarts.

 **NOTICE:** Do not press any key when the following message appears: Press any key to boot from the CD.

- 13 When the **Welcome to Microsoft** screen appears, click **Next**.
- 14 When the **How will this computer connect to the Internet?** message appears, click **Skip**.
- 15 When the **Ready to register with Microsoft?** screen appears, select **No, not at this time** and click **Next**.
- 16 When the **Who will use this computer?** screen appears, you can enter up to five users.
- 17 Click **Next**.
- 18 Click **Finish** to complete the setup, and remove the CD.
- 19 Reinstall the appropriate drivers with the *Drivers and Utilities* CD.
- 20 Reinstall your virus protection software.
- 21 Reinstall your programs.

 **NOTE:** To reinstall and activate your Microsoft Office or Microsoft Works Suite programs, you need the Product Key number located on the back of the Microsoft Office or Microsoft Works Suite CD sleeve.

Using the Drivers and Utilities CD

To use the *Drivers and Utilities* CD (also known as the ResourceCD) while you are running the Windows operating system:

 **NOTE:** To access device drivers and user documentation, you must use the *Drivers and Utilities* CD while you are running Windows.

- 1 Turn on the computer and allow it to boot to the Windows desktop.
- 2 Insert the *Drivers and Utilities* CD into the CD drive.

If you are using the *Drivers and Utilities* CD for the first time on this computer, the **ResourceCD Installation** window opens to inform you that the *Drivers and Utilities* CD is about to begin installation.

- 3 Click **OK** to continue.

To complete the installation, respond to the prompts offered by the installation program.

- 4 Click **Next** at the **Welcome Dell System Owner** screen.
- 5 Select the appropriate **System Model**, **Operating System**, **Device Type**, and **Topic**.

Drivers for Your Computer

To display a list of device drivers for your computer:

- 1** Click **My Drivers** in the **Topic** drop-down menu.

The *Drivers and Utilities* CD (optional) scans your computer's hardware and operating system, and then a list of device drivers for your system configuration is displayed on the screen.

- 2** Click the appropriate driver and follow the instructions to download the driver to your computer.

To view all available drivers for your computer, click **Drivers** from the **Topic** drop-down menu.

Index

B

beep codes, 39

C

CD

operating system, 7

computer

beep codes, 39

restore to previous operating state, 40

conflicts

software and hardware incompatibilities, 40

cover

removing, 20

D

Dell

Premier Support website, 7
support site, 6

Dell Diagnostics, 32

diagnostics

beep codes, 39

Dell Diagnostics, 32

Drivers and Utilities CD, 5

documentation

device, 5

online, 6-7

Quick Reference, 5

ResourceCD, 5

User's Guide, 5

drivers

reinstalling, 5

Drivers and Utilities CD, 5

E

error messages

beep codes, 39

H

hardware

beep codes, 39

conflicts, 40

Dell Diagnostics, 32

Hardware Troubleshooter, 40

Help and Support Center, 7

I

installing parts

before you begin, 20

IRQ conflicts, 40

L

labels

Microsoft Windows, 6

Service Tag, 6

M

Microsoft Windows label, 6

O

operating system

CD, 7

Installation Guide, 7

reinstalling Windows XP, 42

Operating System CD, 7

P

power light

diagnosing problems with, 35

locations, 9, 12, 14, 17

problems

beep codes, 39

conflicts, 40

Dell Diagnostics, 32

restore computer to previous operating state, 40

R

reinstalling
drivers, 5
Windows XP, 42

ResourceCD
Dell Diagnostics, 32

S

Service Tag, 6

software
conflicts, 40

System Restore, 40

T

troubleshooting
conflicts, 40
Dell Diagnostics, 32
Hardware Troubleshooter, 40
Help and Support Center, 7
restore computer to previous
operating state, 40

W

Windows XP
Hardware Troubleshooter, 40
Help and Support Center, 7
reinstalling, 42
System Restore, 40

Dell™ OptiPlex™ GX620

Guide de référence rapide

Modèles DCTR, DCNE, DCSM, DCCY

www.dell.com | support.dell.com

Remarques, avis et précautions

 **REMARQUE** : Une REMARQUE indique une information importante qui peut vous aider à mieux utiliser votre ordinateur.

 **AVIS** : Un AVIS vous avertit d'un risque de dommage matériel ou de perte de données et vous indique comment éviter le problème.

 **PRÉCAUTION** : Une PRÉCAUTION indique un risque potentiel d'endommagement du matériel, de blessure corporelle ou de mort.

Abréviations et sigles

Pour une liste complète des abréviations et des sigles, reportez-vous au « Glossaire » du *Guide d'utilisation*.

Si vous avez acheté un ordinateur Dell™ série n, aucune des références faites dans ce document aux systèmes d'exploitation Microsoft® Windows® n'est applicable.

Le *Guide de référence rapide*, le CD *Drivers and Utilities* et le support du système d'exploitation (Operating System) sont en option et peuvent ne pas être livrés avec votre ordinateur.

Les informations contenues dans ce document sont sujettes à modification sans préavis.

© 2005–2006 Dell Inc. Tous droits réservés.

La reproduction de ce document, de quelque manière que ce soit, sans l'autorisation écrite de Dell Inc. est strictement interdite.

Marques utilisées dans ce document : *Dell*, *OptiPlex* et le logo *DELL* sont des marques de Dell Inc. ; *Microsoft* et *Windows* sont des marques déposées de Microsoft Corporation ; *Intel* et *Pentium* sont des marques déposées d'Intel Corporation.

D'autres marques et noms commerciaux peuvent être utilisés dans ce document pour faire référence aux entités se réclamant de ces marques et de ces noms, ou pour faire référence à leurs produits. Dell Inc. rejette tout intérêt propriétaire dans les marques et les noms commerciaux autres que les siens.

Modèles DCTR, DCNE, DCSM, DCCY

Septembre 2006

N/P K8502

Rév. A01

Table des matières



Recherche d'informations	53
Vues du système	56
Ordinateur mini-tour — Vue frontale	56
Ordinateur mini-tour — Vue arrière	58
Ordinateur de bureau — Vue frontale	59
Ordinateur de bureau — Vue arrière	60
Ordinateur compact — Vue frontale	61
Ordinateur compact — Vue arrière	63
Ordinateurs mini-tour, de bureau et compacts — Connecteurs du panneau arrière	64
Ordinateur ultra compact — Vue frontale	66
Ordinateur ultra compact — Vue latérale	67
Ordinateur ultra compact — Vue arrière	67
Retrait du capot de l'ordinateur	69
Avant de commencer	69
Ordinateur mini-tour	70
Ordinateur de bureau	72
Ordinateur compact	73
Ordinateur ultra compact	74
L'intérieur de votre ordinateur	75
Ordinateur mini-tour	75
Ordinateur de bureau	76
Ordinateur compact	77
Ordinateur ultra compact	78
Configuration de votre ordinateur	78
Résolution des problèmes	81
Dell Diagnostics	81
Voyants du système	84
Voyants de diagnostic	85
Codes sonores	88
Exécution de Dell™ IDE Hard Drive Diagnostics (diagnostic de disque dur IDE)	89
Résolution des incompatibilités logicielles et matérielles	89

Utilisation de la fonctionnalité de Restauration du système de Microsoft® Windows® XP	89
Réinstallation de Microsoft® Windows® XP	91
Utilisation du CD Drivers and Utilities	94
Index	95

Recherche d'informations

 **REMARQUE** : Certaines fonctions ne sont pas nécessairement disponibles sur votre ordinateur ou dans tous les pays.

 **REMARQUE** : Il est possible que des informations supplémentaires soient fournies avec votre ordinateur.

Que recherchez-vous ?	Cherchez ici
<ul style="list-style-type: none">• Programme de diagnostics pour mon ordinateur• Pilotes pour mon ordinateur• Documentation concernant mon ordinateur• Documentation concernant mon périphérique• Logiciel DSS (Desktop System Software)	<p>CD Drivers and Utilities (également appelé ResourceCD)</p>  <p>La documentation et les pilotes sont déjà installés sur votre ordinateur. Vous pouvez utiliser ce CD pour réinstaller les pilotes (reportez-vous à la page 94), exécuter Dell Diagnostics (reportez-vous à la page 82) ou accéder à la documentation.</p> <p>Des fichiers « Lisez-moi » peuvent figurer sur le CD-ROM afin de fournir des mises à jour de dernière minute concernant des modifications techniques apportées à votre système ou des informations de référence destinées aux techniciens ou aux utilisateurs expérimentés.</p> <p>REMARQUE : Les dernières mises à jour des pilotes et de la documentation se trouvent à l'adresse support.dell.com.</p> <p>REMARQUE : Le CD <i>Drivers and Utilities</i> est en option et n'est pas obligatoirement expédié avec tous les ordinateurs.</p>
<ul style="list-style-type: none">• Mises à jour et correctifs du système d'exploitation	<p>Logiciel DSS (Desktop System Software)</p> <p>Se trouve sur le CD <i>Drivers and Utilities</i> et le site Web de support de Dell à l'adresse support.dell.com.</p>
<ul style="list-style-type: none">• Informations sur la garantie• Termes et Conditions (États-Unis uniquement)• Consignes de sécurité• Informations réglementaires• Informations relatives à l'ergonomie• Contrat de licence utilisateur final	<p>Guide d'information sur le produit Dell™</p> 
<ul style="list-style-type: none">• Comment retirer et remplacer des pièces• Spécifications• Comment configurer les paramètres système• Comment dépanner et résoudre les problèmes	<p>Guide d'utilisation</p> <p>Disponible dans le Centre d'aide et de support de Microsoft® Windows® XP :</p> <ol style="list-style-type: none">1 Cliquez sur le bouton Démarrer, puis sur Aide et Support.2 Cliquez sur Guides d'utilisation du système, puis sur Guides d'utilisation. <p>Le <i>Guide d'utilisation</i> est aussi disponible sur le CD <i>Drivers and Utilities</i> en option.</p>

Que recherchez-vous ?

- Numéro de service et code de service express
- Étiquette de licence Microsoft Windows

Cherchez ici

Numéro de service et licence Microsoft Windows

Ces étiquettes sont apposées sur votre ordinateur.

- Utilisez le numéro de service pour identifier l'ordinateur lorsque vous visitez le site support.dell.com ou contactez le support technique.
- Entrez le code de service express pour faciliter l'acheminement de votre appel lorsque vous contactez le support technique.



-
- Solutions — Conseils et astuces de dépannage, articles de techniciens, cours en ligne, questions fréquemment posées
 - Forum clients — Discussion en ligne avec d'autres clients Dell
 - Mises à niveau — Informations de mise à niveau pour les composants, tels que la mémoire, le disque dur et le système d'exploitation
 - Service clientèle — Coordonnées, appels de service et état des commandes, garantie et informations sur les réparations
 - Service et support — État des appels de service, historique du support, contrat de service, discussions en ligne avec le support technique
 - Référence — Documentation de l'ordinateur, détails sur la configuration de l'ordinateur, caractéristiques de produit et livres blancs
 - Téléchargements — Pilotes, correctifs et mises à jour logicielles agréés
 - Logiciel DSS (Desktop System Software) — Si vous réinstallez le système d'exploitation de l'ordinateur, vous devez également réinstaller l'utilitaire DSS. DSS fournit des mises à jour essentielles pour le système d'exploitation et la prise en charge des lecteurs de disquette USB Dell™ de 3,5 pouces, des processeurs Intel® Pentium® M, des lecteurs optiques et des périphériques USB. DSS est requis pour le bon fonctionnement de votre ordinateur Dell. Ce logiciel détecte automatiquement votre ordinateur et son système d'exploitation, et installe les mises à jour appropriées à votre configuration.

Site Web de support de Dell — support.dell.com

REMARQUE : Sélectionnez votre région pour afficher le site de support approprié.

Le site Web de support technique de Dell fournit plusieurs outils en ligne, notamment :

- Dépannage — Conseils et astuces, articles de techniciens et cours en ligne
- Mises à niveau — Informations de mise à niveau pour les composants, tels que la mémoire, le disque dur et le système d'exploitation
- Services et garanties — Coordonnées, état des commandes, garantie et informations sur les réparations
- Téléchargements — Pilotes, correctifs et mises à jour logicielles
- Guides d'utilisation — Documentation de l'ordinateur et caractéristiques de produit

Que recherchez-vous ?

- État des appels au service clients et historique du support
- Principaux problèmes techniques concernant mon ordinateur
- Questions fréquemment posées
- Téléchargements de fichiers
- Détails sur la configuration de mon ordinateur
- Contrat de service pour mon ordinateur

- Comment utiliser WindowsXP
- Documentation sur mon ordinateur
- Documentation pour les périphériques (pour un modem, par exemple)

- Comment réinstaller mon système d'exploitation

Cherchez ici**Site Web Dell Premier Support (Support Premier de Dell) — premiersupport.dell.com**

Le site Web Dell Premier Support est personnalisé pour les clients représentant des entreprises, des institutions gouvernementales ou des institutions d'enseignement. Ce site n'est pas nécessairement disponible dans toutes les régions.

Centre d'aide et de support de Windows

- 1 Cliquez sur le bouton **Démarrer**, puis sur **Aide et Support**.
- 2 Tapez un mot ou une expression qui décrit votre problème, puis cliquez sur l'icône représentant une flèche.
- 3 Cliquez sur la rubrique qui décrit votre problème.
- 4 Suivez les instructions qui s'affichent à l'écran.

CD Operating System

Le système d'exploitation est déjà installé sur votre ordinateur. Pour réinstaller le système d'exploitation, utilisez le CD *Operating System*. Reportez-vous au *Guide d'utilisation* en ligne pour plus d'informations.

REMARQUE : Le support du système d'exploitation est en option et n'est pas obligatoirement expédié avec tous les ordinateurs.



Après avoir réinstallé le système d'exploitation, utilisez le CD *Drivers and Utilities* pour réinstaller les pilotes des périphériques fournis avec votre ordinateur.

L'étiquette de la Product key (clé de produit) de votre système d'exploitation se trouve sur l'ordinateur.

REMARQUE : La couleur du CD varie selon le système d'exploitation que vous avez commandé.

REMARQUE : Le CD *Operating System* est en option et n'est pas obligatoire expédié avec tous les ordinateurs.

-
- Informations réglementaires sur le modèle et type de châssis



- DCTR — Châssis mini-tour
 - DCNE — Châssis de bureau
 - DCSM — Châssis compact
 - DCCY — Châssis ultra compact
-

Vues du système

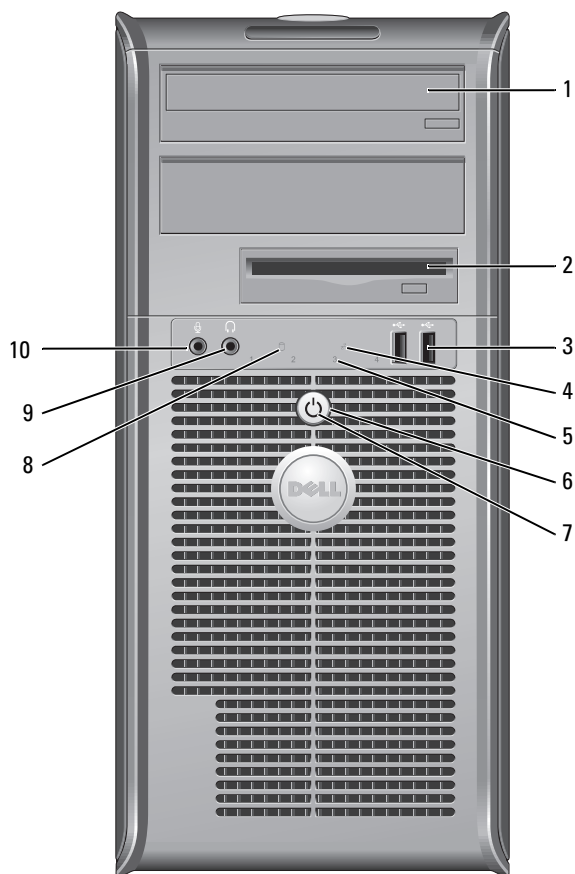
Ordinateur mini-tour — Vue frontale



1	Lecteur de CD/DVD-ROM	Insérez un CD ou un DVD (le cas échéant) dans ce lecteur.
2	lecteur de disquette	Insérez une disquette dans ce lecteur.
3	connecteurs USB 2.0 (2)	Reliez les périphériques USB tels qu'une souris, un clavier, une clé de mémoire, une imprimante, une manette de jeu et des haut-parleurs à l'un des connecteurs USB. Il est recommandé d'utiliser les connecteurs USB situés sur le panneau arrière pour les périphériques qui restent connectés, comme une imprimante ou un clavier.
4	voyant LAN	Ce voyant indique qu'une connexion (réseau) LAN est établie.

5	voyants de diagnostic	Utilisez ces voyants pour vous aider à résoudre les problèmes grâce au code de diagnostic. Pour obtenir de plus amples informations, reportez-vous à la section « Voyants de diagnostic » à la page 85.
6	bouton d'alimentation	Appuyez sur ce bouton pour allumer l'ordinateur.  AVIS : Afin d'éviter de perdre des données, n'éteignez pas l'ordinateur en appuyant sur le bouton d'alimentation pendant 6 secondes ou plus. Procédez plutôt à un arrêt du système d'exploitation.  AVIS : Si la fonctionnalité ACPI est activée sur votre système d'exploitation, lorsque vous appuyez sur le bouton d'alimentation, l'ordinateur procède à un arrêt du système d'exploitation.
7	voyant d'alimentation	Le voyant d'alimentation s'allume et clignote ou reste fixe pour indiquer les états de fonctionnement suivants : <ul style="list-style-type: none"> • Éteint — L'ordinateur est éteint. • Vert fixe — L'ordinateur fonctionne normalement. • Vert clignotant — L'ordinateur est en mode d'économie d'énergie. • Orange clignotant ou fixe — Reportez-vous à la section « Problèmes d'alimentation » du <i>Guide d'utilisation en ligne</i>. <p>Pour quitter le mode d'économie d'énergie, appuyez sur le bouton d'alimentation ou utilisez le clavier ou la souris si ce périphérique est configuré comme un périphérique de réactivation dans le Gestionnaire de périphériques Windows. Pour plus d'informations sur les modes de veille et sur la façon de quitter le mode économie d'énergie, reportez-vous à la section « Gestion de l'alimentation » du <i>Guide d'utilisation en ligne</i>.</p> <p>Reportez-vous à la section « Voyants du système » à la page 84 pour obtenir une description de la séquence du voyant d'alimentation pouvant vous aider à résoudre les problèmes rencontrés avec votre ordinateur.</p>
8	voyant d'activité de l'unité de disque dur	Ce voyant clignote rapidement lors de l'utilisation du disque dur.
9	connecteur de casque	Utilisez le connecteur de casque pour connecter des casques et la plupart des haut-parleurs.
10	connecteur microphone	Utilisez le connecteur microphone pour relier un microphone.

Ordinateur mini-tour — Vue arrière

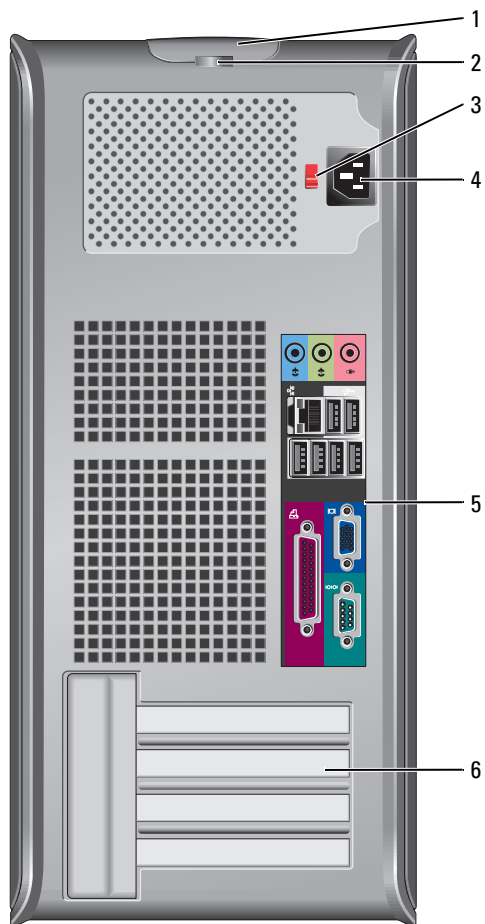

1	loquet de fermeture du capot	Ce loquet permet d'ouvrir le capot de l'ordinateur.
2	anneau pour cadenas	Permet d'insérer un cadenas pour verrouiller le capot de l'ordinateur.
3	sélecteur de tension (peut ne pas être disponible pour tous les ordinateurs)	<p>Votre ordinateur est équipé d'un sélecteur de tension manuel.</p> <p>Pour éviter d'endommager un ordinateur avec un sélecteur de tension manuel, configurez celui-ci sur la tension la plus proche possible de l'alimentation CA de votre pays.</p> <p>Assurez-vous également que votre moniteur et tous ses périphériques sont électriquement réglés pour fonctionner avec la puissance en CA disponible dans votre zone géographique.</p>

4	connecteur d'alimentation	Insérez le câble d'alimentation dans ce connecteur.
5	connecteurs du panneau arrière	Connectez les périphériques série, les périphériques USB et les autres périphériques aux connecteurs appropriés.
6	logements de carte	Permet d'accéder aux connecteurs de toutes les cartes PCI et PCI Express installées.

Ordinateur de bureau — Vue frontale

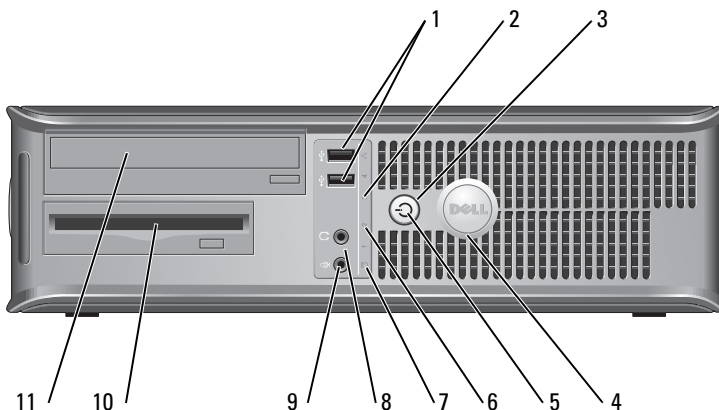

1	connecteurs USB 2.0 (2)	Reliez les périphériques USB tels qu'une souris, un clavier, une clé de mémoire, une imprimante, une manette de jeu et des haut-parleurs à l'un des connecteurs USB. Il est recommandé d'utiliser les connecteurs USB situés à l'arrière pour les périphériques qui restent connectés, comme une imprimante ou un clavier.
2	voyant LAN	Ce voyant indique qu'une connexion LAN (réseau) est établie.
3	bouton d'alimentation	Appuyez sur ce bouton pour allumer l'ordinateur. ➔ AVIS : Afin d'éviter de perdre des données, n'éteignez pas l'ordinateur en appuyant sur le bouton d'alimentation pendant 6 secondes ou plus. Procédez plutôt à un arrêt du système d'exploitation. ➔ AVIS : Si la fonctionnalité ACPI est activée sur votre système d'exploitation, lorsque vous appuyez sur le bouton d'alimentation, l'ordinateur procède à un arrêt du système d'exploitation.
4	Badge Dell	Le badge peut être pivoté pour correspondre à l'orientation de l'ordinateur. Pour faire pivoter le badge, placez vos doigts sur le pourtour du badge, puis appuyez fermement et tournez le badge. Vous pouvez également faire pivoter le badge à l'aide de la fente placée en bas du badge.

5	voyant d'alimentation	<p>Ce voyant s'allume et clignote ou reste fixe pour indiquer les états de fonctionnement suivants :</p> <ul style="list-style-type: none"> • Éteint — L'ordinateur est éteint. • Vert fixe — L'ordinateur fonctionne normalement. • Vert clignotant — L'ordinateur est en mode économie d'énergie. • Orange clignotant ou fixe — Reportez-vous à la section « Problèmes d'alimentation » du <i>Guide d'utilisation</i> en ligne. <p>Pour quitter le mode économie d'énergie, appuyez sur le bouton d'alimentation ou utilisez le clavier ou la souris si ce périphérique est configuré comme un périphérique de réactivation dans le Gestionnaire de périphériques Windows. Pour plus d'informations sur les modes de veille et sur la façon de quitter le mode d'économie d'énergie, reportez-vous à la section « Gestion de l'alimentation » du <i>Guide d'utilisation en ligne</i>.</p> <p>Reportez-vous à la section « Voyants du système » à la page 84 pour obtenir une description de la séquence du voyant d'alimentation pouvant vous aider à résoudre les problèmes rencontrés avec votre ordinateur.</p>
6	voyants de diagnostic	Utilisez ces voyants pour vous aider à résoudre les problèmes grâce au code de diagnostic. Pour obtenir de plus amples informations, reportez-vous à la section « Voyants de diagnostic » à la page 85.
7	voyant d'activité de l'unité de disque dur	Ce voyant clignote rapidement lors de l'utilisation du disque dur.
8	connecteur de casque	Utilisez le connecteur de casque pour connecter des casques et la plupart des haut-parleurs.
9	connecteur microphone	Utilisez le connecteur microphone pour relier un microphone.
10	lecteur de disquette	Insérez une disquette dans ce lecteur.
11	Lecteur de CD/DVD-ROM	Insérez un CD ou un DVD (le cas échéant) dans ce lecteur.

Ordinateur de bureau — Vue arrière

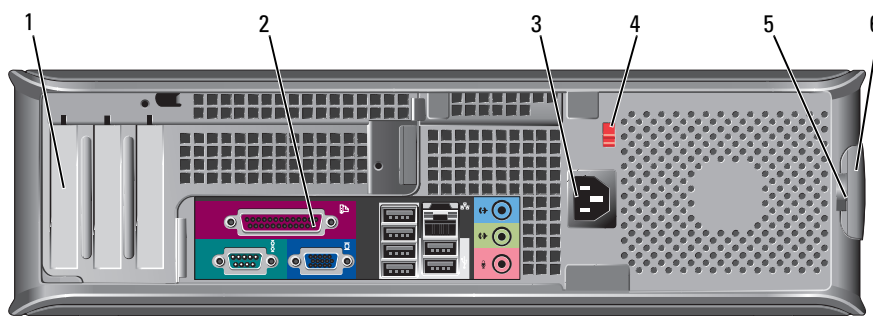

1	logements de carte	Permet d'accéder aux connecteurs de toutes les cartes PCI et PCI Express installées.
2	connecteurs du panneau arrière	Connectez les périphériques série, les périphériques USB et les autres périphériques aux connecteurs appropriés.

3	connecteur d'alimentation	Insérez le câble d'alimentation dans ce connecteur.
4	sélecteur de tension (peut ne pas être disponible pour tous les ordinateurs)	<p>Votre ordinateur est équipé d'un sélecteur de tension manuel.</p> <p>Pour éviter d'endommager un ordinateur avec un sélecteur de tension manuel, configurez celui-ci sur la tension la plus proche possible de l'alimentation CA de votre pays.</p> <p>Assurez-vous également que votre moniteur et tous ses périphériques sont électriquement réglés pour fonctionner avec la puissance en CA disponible dans votre zone géographique.</p>
5	anneau pour cadenas	Permet d'insérer un cadenas pour verrouiller le capot de l'ordinateur.
6	loquet de fermeture du capot	Utilisez ce loquet pour ouvrir le capot de l'ordinateur.

Ordinateur compact — Vue frontale

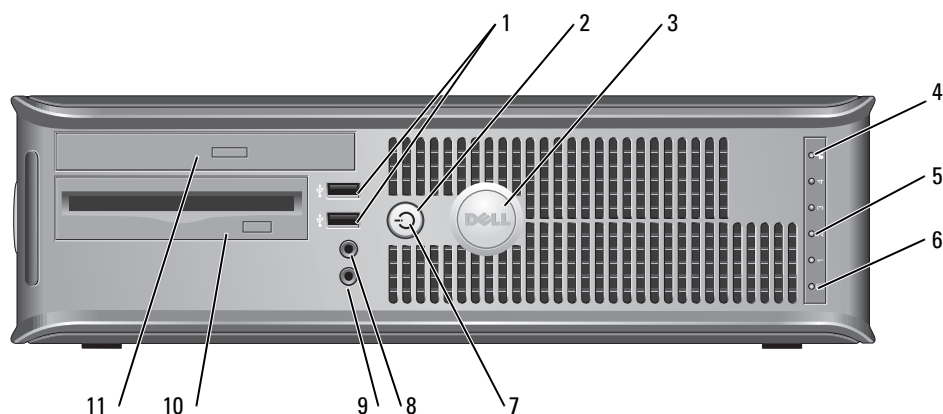

- | | | |
|---|-------------------------|---|
| 1 | connecteurs USB 2.0 (2) | <p>Reliez les périphériques USB tels qu'une souris, un clavier, une clé de mémoire, une imprimante, une manette de jeu et des haut-parleurs à l'un des connecteurs USB.</p> <p>Il est recommandé d'utiliser les connecteurs USB situés à l'arrière pour les périphériques qui restent connectés, comme une imprimante ou un clavier.</p> |
| 2 | bouton d'alimentation | <p>Appuyez sur ce bouton pour allumer l'ordinateur.</p> <p>➡ AVIS : Afin d'éviter de perdre des données, n'éteignez pas l'ordinateur en appuyant sur le bouton d'alimentation pendant 6 secondes ou plus. Procédez plutôt à un arrêt du système d'exploitation.</p> <p>➡ AVIS : Si la fonctionnalité ACPI est activée sur votre système d'exploitation, lorsque vous appuyez sur le bouton d'alimentation, l'ordinateur procède à un arrêt du système d'exploitation.</p> |

3	Badge Dell	Le badge peut être pivoté pour correspondre à l'orientation de l'ordinateur. Pour faire pivoter le badge, placez vos doigts sur le pourtour du badge, puis appuyez fermement et tournez le badge. Vous pouvez également faire pivoter le badge à l'aide de la fente placée en bas du badge.
4	voyant LAN	Ce voyant indique qu'une connexion LAN (réseau) est établie.
5	voyants de diagnostic	Utilisez les voyants pour vous aider à résoudre les problèmes grâce au code de diagnostic. Pour obtenir de plus amples informations, reportez-vous à la section « Voyants de diagnostic » à la page 85.
6	voyant d'activité de l'unité de disque dur	Ce voyant clignote rapidement lors de l'utilisation du disque dur.
7	voyant d'alimentation	<p>S'allume et clignote ou reste fixe pour indiquer les états de fonctionnement suivants :</p> <ul style="list-style-type: none"> • Éteint — L'ordinateur est éteint. • Vert fixe — L'ordinateur fonctionne normalement. • Vert clignotant — L'ordinateur est en mode d'économie d'énergie. • Orange clignotant ou fixe — Reportez-vous à la section « Problèmes d'alimentation » du <i>Guide d'utilisation</i> en ligne. <p>Pour quitter le mode économie d'énergie, appuyez sur le bouton d'alimentation ou utilisez le clavier ou la souris si ce périphérique est configuré comme un périphérique de réactivation dans le Gestionnaire de périphériques Windows. Pour plus d'informations sur les modes de mise en veille et sur la façon de quitter le mode d'économie d'énergie, reportez-vous à la section « Gestion de l'alimentation » du <i>Guide d'utilisation</i> en ligne.</p> <p>Reportez-vous à la section « Voyants du système » à la page 84 pour obtenir la description de la séquence du voyant d'alimentation qui vous aidera à résoudre les problèmes rencontrés avec votre ordinateur.</p>
8	connecteur de casque	Utilisez le connecteur de casque pour connecter des casques et la plupart des haut-parleurs.
9	connecteur microphone	Utilisez le connecteur microphone pour relier un microphone.
10	lecteur de disquette	Insérez une disquette dans ce lecteur.
11	Lecteur de CD/DVD-ROM	Insérez un CD ou un DVD (le cas échéant) dans ce lecteur.

Ordinateur compact — Vue arrière

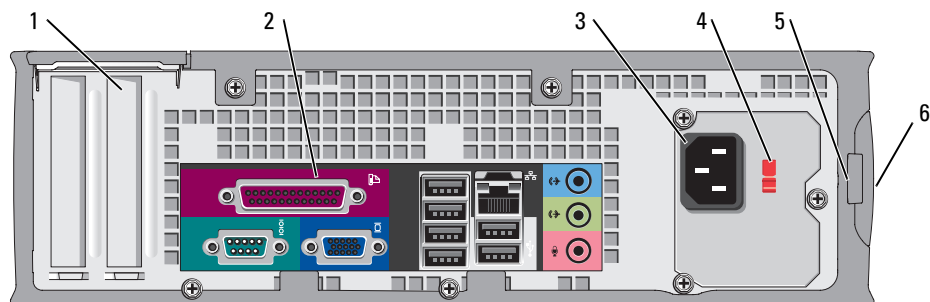

1	logements de carte	Permet d'accéder aux connecteurs de toutes les cartes PCI et PCI Express installées.
2	connecteurs du panneau arrière	Connectez les périphériques série, les périphériques USB et les autres périphériques aux connecteurs appropriés.
3	connecteur d'alimentation	Reliez le câble d'alimentation à ce connecteur.
4	sélecteur de tension (peut ne pas être disponible pour tous les ordinateurs)	<p>Votre ordinateur est équipé d'un sélecteur de tension manuel.</p> <p>Pour éviter d'endommager un ordinateur avec un sélecteur de tension manuel, configurez celui-ci sur la tension la plus proche possible de l'alimentation CA de votre pays.</p> <p>Assurez-vous également que votre moniteur et tous ses périphériques sont électriquement réglés pour fonctionner avec la puissance en CA disponible dans votre zone géographique.</p>
5	anneau pour cadenas	Permet d'insérer un cadenas pour verrouiller le capot de l'ordinateur.
6	loquet de fermeture du capot	Utilisez ce loquet pour ouvrir le capot de l'ordinateur.

Ordinateurs mini-tour, de bureau et compacts — Connecteurs du panneau arrière

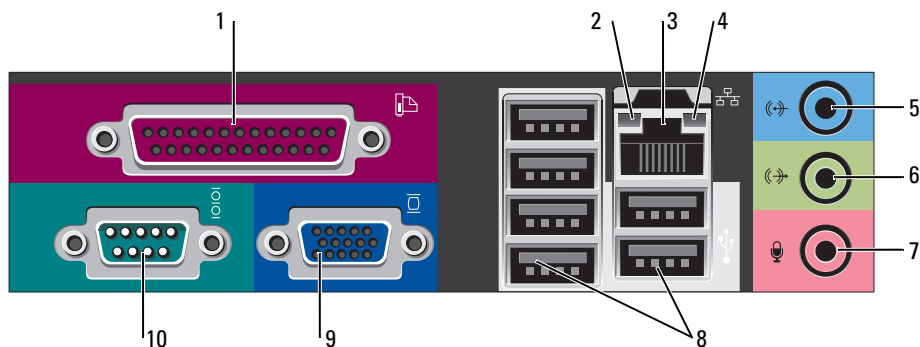

<p>1 connecteur parallèle</p>	<p>Connectez un périphérique parallèle, comme une imprimante, au connecteur parallèle. Si vous avez une imprimante USB, connectez-la à un connecteur USB.</p> <p>REMARQUE : Le connecteur parallèle intégré est automatiquement désactivé si l'ordinateur détecte une carte installée contenant un connecteur parallèle configuré sur la même adresse. Pour plus d'informations, reportez-vous à la section « Options du programme de configuration » du <i>Guide d'utilisation</i> en ligne.</p>
<p>2 voyant d'intégrité des liaisons</p>	<ul style="list-style-type: none"> • Vert — Une bonne connexion existe entre le réseau 10 Mb/s et l'ordinateur. • Orange — Une bonne connexion existe entre le réseau 100 Mb/s et l'ordinateur. • Jaune — Une bonne connexion existe entre le réseau 1 Gb/s (ou 1000 Gb/s) et l'ordinateur. • Éteint — L'ordinateur ne détecte pas de connexion physique au réseau.
<p>3 connecteur de l'adaptateur réseau</p>	<p>Pour connecter l'ordinateur à un réseau ou un périphérique large bande, branchez l'une des extrémités d'un câble réseau à une prise réseau ou un périphérique large bande. Branchez l'autre extrémité du câble réseau au connecteur de l'adaptateur réseau situé sur le panneau arrière de votre ordinateur. Un clic indique que le câble réseau a été correctement installé.</p> <p>REMARQUE : Ne branchez pas un câble téléphonique au connecteur réseau.</p> <p>Sur les ordinateurs disposant d'une carte d'adaptateur réseau, utilisez le connecteur situé sur cette carte.</p> <p>Il est recommandé d'utiliser un câblage et des connecteurs de catégorie 5 pour votre réseau. Si vous devez utiliser un câblage de catégorie 3, forcez la vitesse réseau à 10 Mb/s pour garantir un fonctionnement fiable.</p>
<p>4 voyant d'activité réseau</p>	<p>Ce voyant clignote jaune lorsque l'ordinateur transmet ou reçoit des données sur le réseau. Un trafic réseau important peut donner l'impression que ce voyant est fixe.</p>
<p>5 connecteur ligne d'entrée</p>	<p>Utilisez le connecteur d'entrée de couleur bleue pour connecter des périphériques d'enregistrement/de lecture tels que des lecteurs de cassettes, des lecteurs de CD ou des magnétoscopes.</p> <p>Sur les ordinateurs disposant d'une carte son, utilisez le connecteur qui se trouve sur cette carte.</p>

6	connecteur ligne de sortie	<p>Utilisez le connecteur de ligne de sortie de couleur verte pour connecter des casques et la plupart des haut-parleurs avec amplificateurs intégrés.</p> <p>Sur les ordinateurs équipés d'une carte son, utilisez le connecteur qui se trouve sur cette carte.</p>
7	connecteur microphone	<p>Utilisez le connecteur de microphone rose pour connecter un microphone d'ordinateur personnel afin d'entrer des données vocales ou musicales dans un programme audio ou de téléphonie.</p> <p>Dans le cas des ordinateurs équipés d'une carte son, le connecteur de microphone se trouve sur cette carte.</p>
8	connecteurs USB 2.0 (6)	<p>Reliez les périphériques USB tels qu'une souris, un clavier, une clé de mémoire, une imprimante, une manette de jeu et des haut-parleurs à l'un des connecteurs USB.</p>
9	connecteur vidéo	<p>Branchez le câble du moniteur compatible VGA dans le connecteur bleu.</p> <p>REMARQUE : Si vous avez acheté une carte graphique optionnelle, ce connecteur sera recouvert d'un cache. Connectez le moniteur au connecteur de la carte graphique. Ne retirez pas le cache.</p> <p>REMARQUE : Si vous utilisez une carte graphique capable de gérer deux moniteurs, utilisez le câble Y fourni avec l'ordinateur.</p>
10	connecteur série	<p>Vous pouvez connecter un périphérique série, par exemple un ordinateur de poche, au port série. Les désignations par défaut sont COM1 pour le connecteur série et COM2 pour le connecteur série 2.</p> <p>Pour plus d'informations, reportez-vous à la section « Options du programme de configuration » du <i>Guide d'utilisation</i> en ligne.</p>

Ordinateur ultra compact — Vue frontale

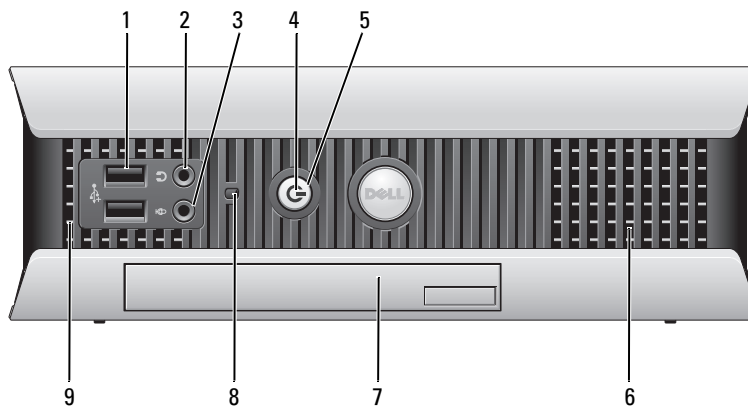

1	connecteurs USB (2)	Reliez les périphériques USB tels qu'une souris, un clavier, une clé de mémoire, une imprimante, une manette de jeu et des haut-parleurs à l'un des connecteurs USB.
2	connecteur de casque	Permet de relier un casque à ce connecteur.
3	connecteur microphone	Permet de relier un microphone à ce connecteur.
4	voyant d'alimentation	<p>Le voyant d'alimentation s'allume et clignote ou reste fixe pour indiquer les états de fonctionnement suivants :</p> <ul style="list-style-type: none"> • Éteint — L'ordinateur est éteint. • Vert fixe — L'ordinateur fonctionne normalement. • Vert clignotant — L'ordinateur est en mode d'économie d'énergie. • Jaune clignotant ou fixe — Reportez-vous à la section « Problèmes d'alimentation » du <i>Guide d'utilisation</i> en ligne. <p>Pour quitter le mode d'économie d'énergie, appuyez sur le bouton d'alimentation ou utilisez le clavier ou la souris si ce périphérique est configuré comme un périphérique de réactivation dans le Gestionnaire de périphériques Windows. Pour plus d'informations sur les modes de veille et sur la façon de quitter le mode d'économie d'énergie, reportez-vous à la section « Gestion de l'alimentation » du <i>Guide d'utilisation</i> en ligne.</p> <p>Reportez-vous à la section « Voyants du système » à la page 84 pour obtenir la description de la séquence du voyant d'alimentation qui pourra vous aider à résoudre les problèmes rencontrés avec votre ordinateur.</p>
5	bouton d'alimentation	<p>Appuyez sur ce bouton pour allumer l'ordinateur.</p> <p>⚠ AVIS : Pour éviter de perdre des données, n'utilisez pas le bouton d'alimentation pour éteindre l'ordinateur. Procédez plutôt à un arrêt de Microsoft® Windows®.</p>
6	entrées d'air	Les entrées d'air permettent une bonne ventilation de votre ordinateur. Afin de garantir une ventilation correcte, ne bloquez pas les grilles de refroidissement.

7	baie modulaire	Permet d'installer un lecteur de CD/DVD « D module », un deuxième disque ou un lecteur de disquette.
8	voyant d'accès au disque dur	Le voyant d'accès au disque dur s'allume lorsque l'ordinateur lit ou écrit des données sur l'unité de disque dur. Le voyant peut également être allumé lorsque des périphériques, tels qu'un lecteur de CD, fonctionnent.
9	entrées d'air	Les entrées d'air permettent une bonne ventilation de votre ordinateur. Afin de garantir une ventilation correcte, ne bloquez pas les grilles de refroidissement.

Ordinateur ultra compact — Vue latérale



- | | | |
|---|---------------|--|
| 1 | entrées d'air | Les entrées d'air, situées de chaque côté de l'ordinateur, permettent une bonne ventilation de l'ordinateur. Afin de garantir une ventilation correcte, ne bloquez pas les grilles de refroidissement. |
|---|---------------|--|

Ordinateur ultra compact — Vue arrière

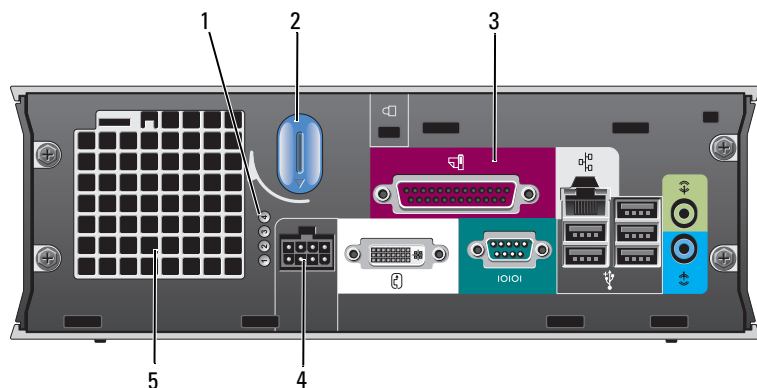

- | | | |
|---|--|--|
| 1 | voyants de diagnostic | Les voyants vous aideront à résoudre les problèmes grâce au code de diagnostic. Pour obtenir de plus amples informations, reportez-vous à la section « Voyants de diagnostic » à la page 85. |
| 2 | bouton de fermeture du capot de l'ordinateur | Tournez ce bouton dans le sens horaire pour retirer le capot. |

3	connecteurs du panneau arrière	Pour des informations sur les connecteurs situés sur le panneau arrière de l'ordinateur, reportez-vous à la sous-section ci-après « Ordinateur ultra compact — Connecteurs du panneau arrière ».
4	connecteur d'alimentation	Reliez le câble d'alimentation à ce connecteur.
5	entrées d'air	Les entrées d'air permettent une bonne ventilation de votre ordinateur. Afin de garantir une ventilation correcte, ne bloquez pas les grilles de refroidissement.

Ordinateur ultra compact — Connecteurs du panneau arrière

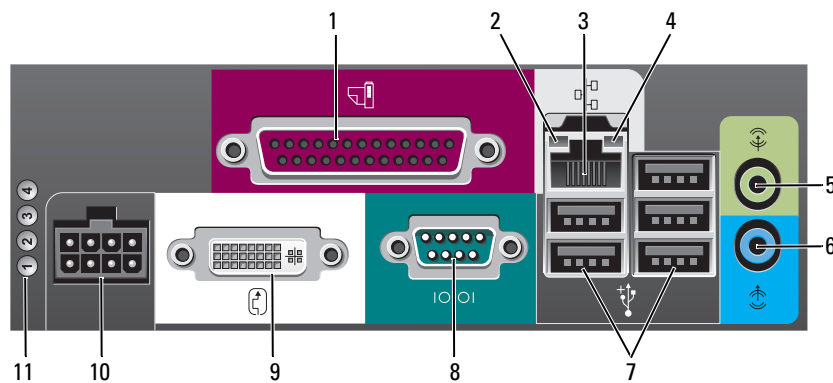

1	connecteur parallèle	Connectez un périphérique parallèle, comme une imprimante, au connecteur parallèle. Si vous avez une imprimante USB, connectez-la à un connecteur USB.
2	voyant d'intégrité des liaisons	<ul style="list-style-type: none"> • Vert — Une bonne connexion existe entre le réseau 10 Mb/s et l'ordinateur. • Orange — Une bonne connexion existe entre le réseau 100 Mb/s et l'ordinateur. • Jaune — Une bonne connexion existe entre le réseau 1000 Mb/s (1 Gb/s) et l'ordinateur. • Éteint — L'ordinateur ne détecte pas de connexion physique au réseau ou le contrôleur de réseau est désactivé dans le programme de configuration du système.
3	connecteur de l'adaptateur réseau	Connectez le câble UTP à une prise jack RJ45 murale ou à un port RJ45 sur un concentrateur ou un centre de transit UTP, puis connectez l'autre extrémité du câble UTP au connecteur de l'adaptateur réseau en vous assurant que la mise en place est correcte. Il est recommandé d'utiliser un câblage et des connecteurs de catégorie 5 pour les réseaux.
4	voyant d'activité réseau	Ce voyant clignote orange lorsque l'ordinateur transmet ou reçoit des données sur le réseau. Un trafic réseau important peut donner l'impression que ce voyant est fixe.
5	connecteur ligne de sortie	Utilisez le connecteur de ligne de sortie de couleur verte pour connecter un ensemble de haut-parleurs avec amplificateur intégré.

6	connecteur ligne d'entrée	Utilisez le connecteur d'entrée de couleur bleue pour connecter des périphériques d'enregistrement/de lecture tels que des lecteurs de cassettes, des lecteurs de CD ou des magnétoscopes.
7	connecteurs USB (5)	Permet de connecter des périphériques USB tels qu'une souris, un clavier, une imprimante, une manette de jeu et des haut-parleurs d'ordinateur à un connecteur USB.
8	connecteur série	Vous pouvez connecter un périphérique série, par exemple un ordinateur de poche, au connecteur série.
9	connecteur vidéo	Si vous disposez d'un moniteur compatible DVI, connectez le câble de votre moniteur au connecteur blanc situé sur le panneau arrière. Si vous disposez d'un moniteur VGA, reportez-vous à la section « Raccordement d'un moniteur VGA » du <i>Guide d'utilisation</i> en ligne.
10	connecteur d'alimentation	Reliez le câble d'alimentation à ce connecteur.
11	voyants de diagnostic	Reportez-vous à la section « Voyants de diagnostic » à la page 85 pour obtenir la description des codes lumineux qui pourront vous aider à résoudre les problèmes rencontrés avec votre ordinateur.

Retrait du capot de l'ordinateur



PRÉCAUTION : Avant de commencer toute procédure de cette section, lisez les consignes de sécurité du *Guide d'information sur le produit*.



PRÉCAUTION : Pour prévenir tout risque de choc électrique, débranchez toujours votre ordinateur de la prise électrique avant de retirer le capot.

Avant de commencer



AVIS : Pour éviter de perdre des données, enregistrez tous les fichiers ouverts, fermez-les et quittez toutes les applications avant de procéder à l'arrêt du système.

- 1 Arrêtez le système d'exploitation :
 - a Enregistrez et quittez tous les programmes et fichiers que vous avez ouverts, cliquez sur le bouton **Démarrer**, puis sur **Éteindre l'ordinateur**.
 - b Dans la fenêtre **Éteindre l'ordinateur**, cliquez sur **Éteindre**.

L'ordinateur s'éteint automatiquement une fois le processus d'arrêt du système d'exploitation terminé.

- 2 Assurez-vous que l'ordinateur et les périphériques connectés sont éteints. Si votre ordinateur et les périphériques qui y sont connectés ne se sont pas éteints automatiquement lorsque vous avez éteint votre ordinateur, éteignez-les maintenant.

Avant d'intervenir à l'intérieur de votre ordinateur

Utilisez les consignes de sécurité suivantes pour vous aider à protéger votre ordinateur de dommages éventuels et pour garantir votre sécurité personnelle.

 **PRÉCAUTION** : Avant de commencer toute procédure de cette section, lisez les consignes de sécurité du *Guide d'information sur le produit*.

 **AVIS** : Seul un technicien d'entretien qualifié doit effectuer les réparations sur votre ordinateur. Les dommages causés par des interventions de maintenance non autorisées par Dell ne sont pas couverts par votre garantie.

 **AVIS** : Lorsque vous débranchez un câble, tirez sur la prise ou sur la boucle prévue à cet effet, jamais sur le câble lui-même. Certains câbles sont munis d'un connecteur aux languettes verrouillables ; si vous déconnectez ce type de câble, appuyez sur les languettes verrouillables vers l'intérieur avant de déconnecter le câble. Quand vous séparez les connecteurs en tirant dessus, veillez à les maintenir alignés pour ne pas plier de broches de connecteur. De même, lorsque vous connectez un câble, assurez-vous que les deux connecteurs sont bien orientés et alignés.

Afin d'éviter d'endommager l'ordinateur, suivez la procédure ci-après avant de commencer l'intervention.

1 Éteignez l'ordinateur si ce n'est pas déjà fait.

 **AVIS** : Pour déconnecter un câble réseau, débranchez d'abord le câble de votre ordinateur, puis de la prise réseau murale.

2 Débranchez les lignes téléphoniques ou de télécommunications de l'ordinateur.

3 Débranchez votre ordinateur et tous les périphériques connectés de leurs prises électriques, puis appuyez sur le bouton d'alimentation pour mettre la carte système à la terre.

4 Retirez le socle inclinable de l'ordinateur s'il est attaché.

 **PRÉCAUTION** : Pour prévenir tout risque de choc électrique, débranchez toujours votre ordinateur de la prise électrique avant de retirer le capot.

 **AVIS** : Avant de toucher quoi que ce soit à l'intérieur de l'ordinateur, raccordez-vous à la masse en touchant une surface métallique non peinte, par exemple la partie métallique à l'arrière de l'ordinateur. Pendant votre travail à l'intérieur de l'ordinateur, touchez régulièrement une surface métallique non peinte pour dissiper toute électricité statique qui pourrait endommager les composants internes.

Ordinateur mini-tour

 **AVIS** : Avant de toucher les composants situés à l'intérieur de votre ordinateur, mettez-vous à la masse en touchant une surface métallique non peinte. Pendant votre travail à l'intérieur de l'ordinateur, touchez régulièrement une surface métallique non peinte pour dissiper toute électricité statique qui pourrait endommager les composants internes.

1 Suivez les procédures décrites dans la section « Avant de commencer » à la page 69.

2 Si vous avez installé un cadenas dans l'anneau prévu à cet effet sur le panneau arrière, retirez-le.

3 Placez l'ordinateur sur le côté comme indiqué dans l'illustration suivante.

4 faites glisser le loquet de fermeture du capot vers l'arrière tout en levant le capot.

- 5 Prenez le capot de l'ordinateur par les côtés et faites-le pivoter vers le haut en utilisant les languettes des charnières comme leviers.
- 6 Retirez le capot des languettes des charnières et mettez-le de côté sur une surface douce non abrasive.

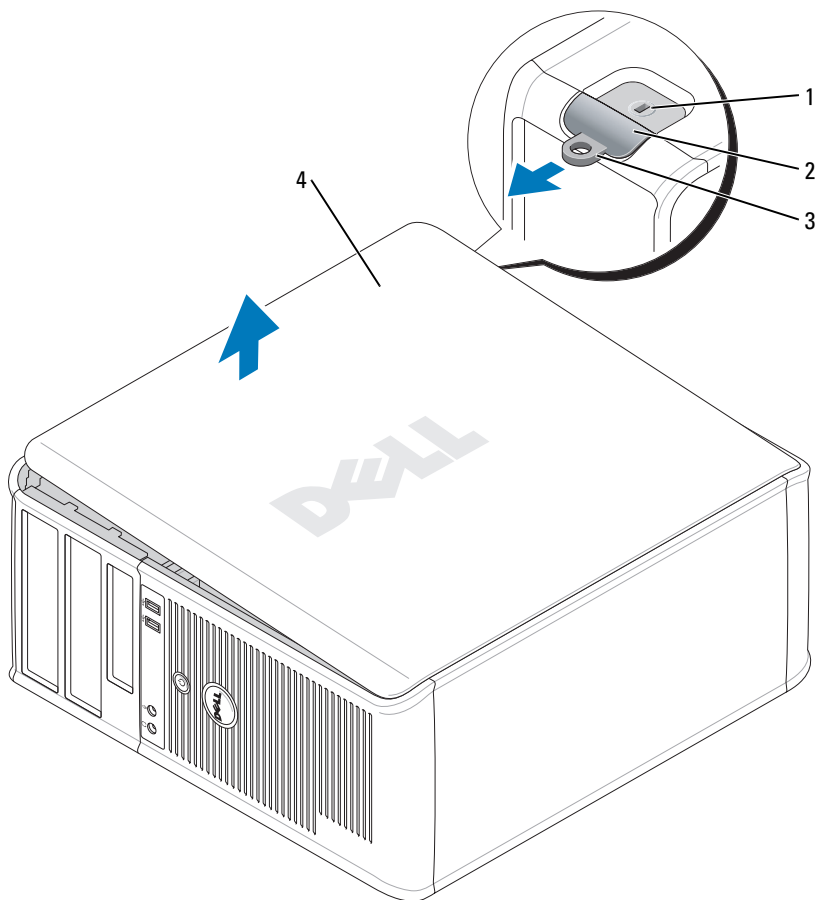

- 1 emplacement pour câble de sécurité
- 2 loquet de fermeture du capot
- 3 anneau pour cadenas
- 4 capot de l'ordinateur

Ordinateur de bureau

➔ **AVIS :** Avant de toucher les composants situés à l'intérieur de votre ordinateur, mettez-vous à la masse en touchant une surface métallique non peinte. Pendant votre travail à l'intérieur de l'ordinateur, touchez régulièrement une surface métallique non peinte pour dissiper toute électricité statique qui pourrait endommager les composants internes.

- 1 Suivez les procédures décrites dans la section « Avant de commencer » à la page 69.
- 2 Si vous avez installé un cadenas dans l'anneau prévu à cet effet sur le panneau arrière, retirez-le.
- 3 Faites glisser le loquet de fermeture du capot vers l'arrière tout en levant le capot.
- 4 Prenez le capot de l'ordinateur par les côtés et faites-le pivoter vers le haut en utilisant les languettes des charnières comme leviers.
- 5 Retirez le capot des languettes des charnières et mettez-le de côté sur une surface propre non abrasive.

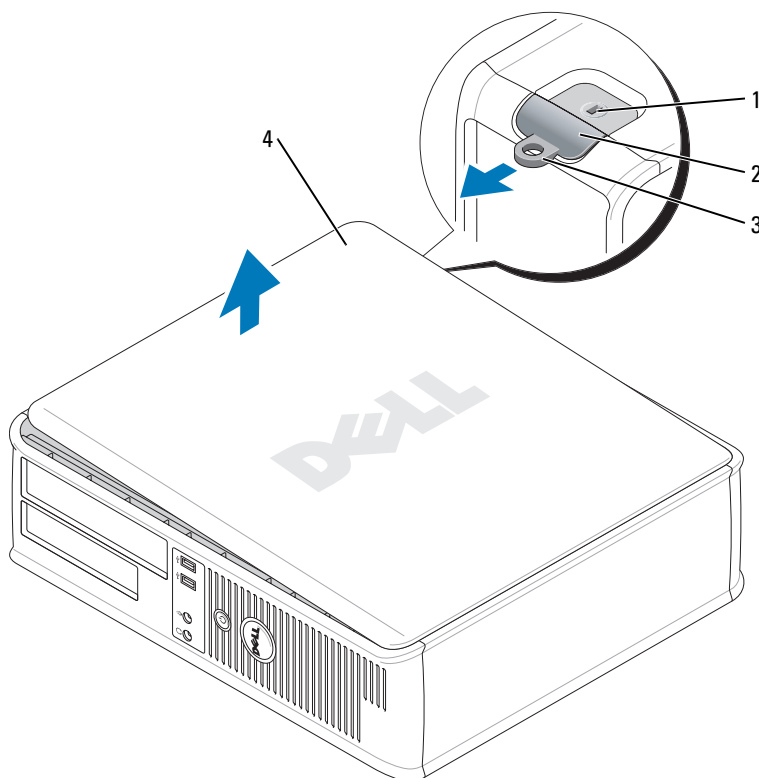

- 1 emplacement pour câble de sécurité
- 2 loquet de fermeture du capot
- 3 anneau pour cadenas
- 4 capot de l'ordinateur

Ordinateur compact

➔ **AVIS :** Avant de toucher les composants situés à l'intérieur de votre ordinateur, mettez-vous à la masse en touchant une surface métallique non peinte. Pendant votre travail à l'intérieur de l'ordinateur, touchez régulièrement une surface métallique non peinte pour dissiper toute électricité statique qui pourrait endommager les composants internes.

- 1 Suivez les procédures décrites dans la section « Avant de commencer » à la page 69.
- 2 Si vous avez installé un cadenas dans l'anneau prévu à cet effet sur le panneau arrière, retirez-le.
- 3 Faites glisser le loquet de fermeture du capot vers l'arrière tout en levant le capot.
- 4 Prenez le capot de l'ordinateur par les côtés et faites-le pivoter vers le haut en utilisant les languettes des charnières comme leviers.
- 5 Retirez le capot des languettes des charnières et mettez-le de côté sur une surface propre non abrasive.

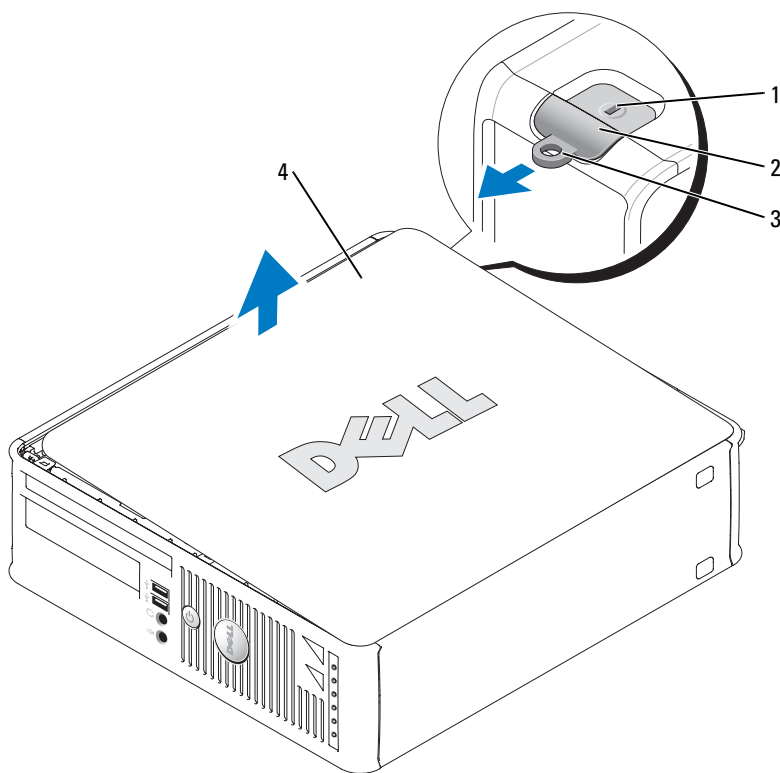

- 1 emplacement pour câble de sécurité
- 2 loquet de fermeture du capot
- 3 anneau pour cadenas
- 4 capot de l'ordinateur

Ordinateur ultra compact

➔ **AVIS :** Avant de toucher les composants situés à l'intérieur de votre ordinateur, mettez-vous à la masse en touchant une surface métallique non peinte. Pendant votre travail à l'intérieur de l'ordinateur, touchez régulièrement une surface métallique non peinte pour dissiper toute électricité statique qui pourrait endommager les composants internes.

- 1 Suivez les procédures décrites dans la section « Avant de commencer » à la page 69.
- 2 Tournez le bouton de fermeture du capot dans le sens horaire.
- 3 Faites glisser le capot de l'ordinateur vers l'avant de 1 cm (1/2 pouce) environ ou jusqu'à ce qu'il s'arrête et soulevez le capot.

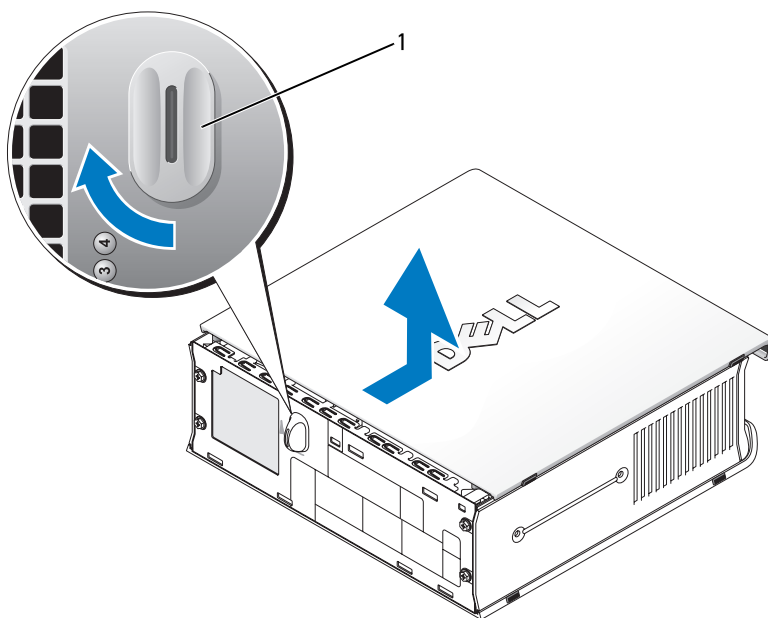

1 bouton de fermeture du capot

L'intérieur de votre ordinateur

Ordinateur mini-tour

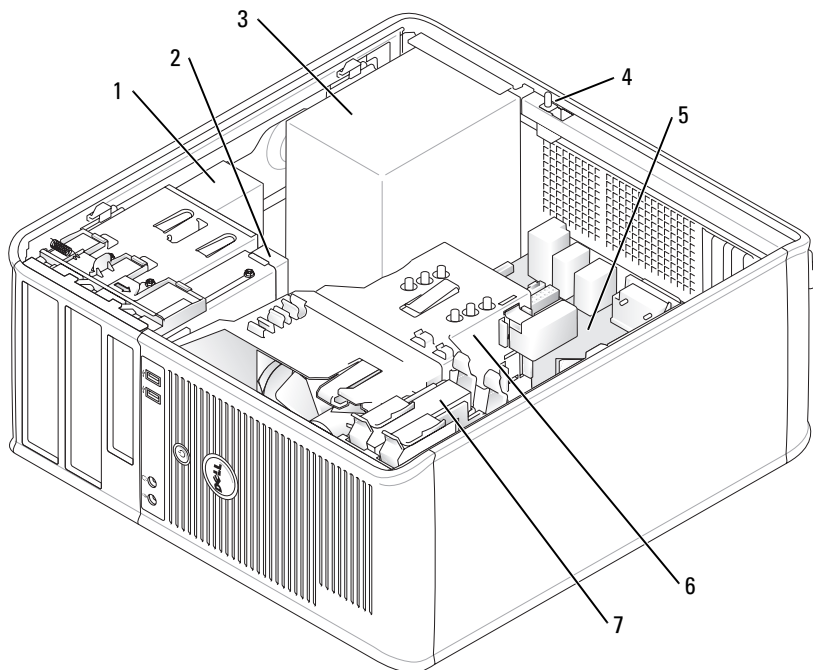

- | | | | |
|---|------------------------------------|---|--------------------------------------|
| 1 | Lecteur de CD/DVD-ROM | 5 | carte système |
| 2 | lecteur de disquette | 6 | assemblage du dissipateur de chaleur |
| 3 | bloc d'alimentation | 7 | unité de disque dur |
| 4 | commutateur d'intrusion du châssis | | |

Ordinateur de bureau

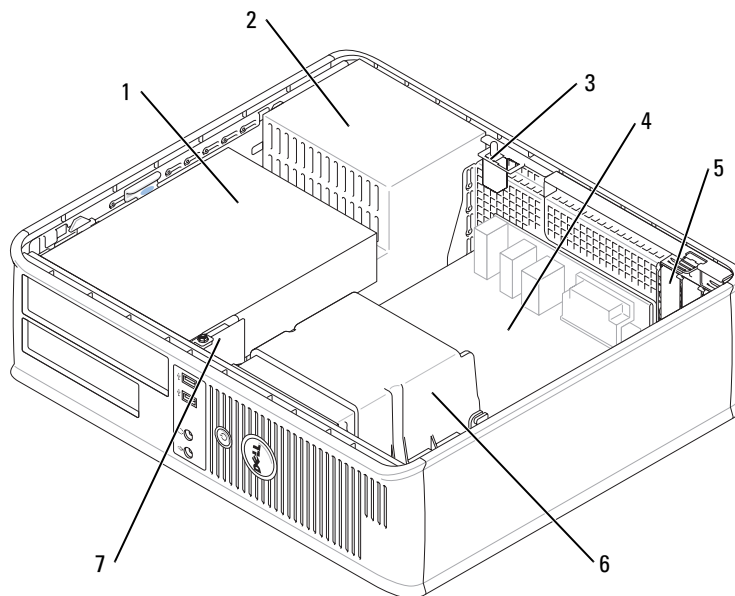

- | | | | |
|---|--|---|---|
| 1 | baie de lecteurs (CD/DVD, disquette et disque dur) | 5 | logements de carte (3) prévus pour une carte PCI Express x16 et deux cartes PCI |
| 2 | bloc d'alimentation | 6 | assemblage du dissipateur de chaleur |
| 3 | commutateur d'intrusion du châssis | 7 | panneau d'E/S avant |
| 4 | carte système | | |

Ordinateur compact

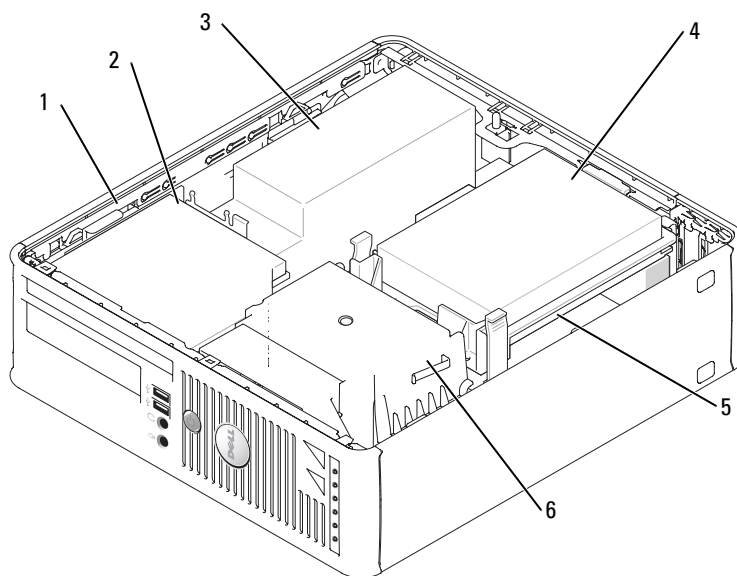

- | | | | |
|---|------------------------------------|---|--------------------------------------|
| 1 | loquet de fermeture du lecteur | 4 | unité de disque dur |
| 2 | Lecteur de CD/DVD | 5 | carte système |
| 3 | bloc d'alimentation et ventilateur | 6 | assemblage du dissipateur de chaleur |

Ordinateur ultra compact

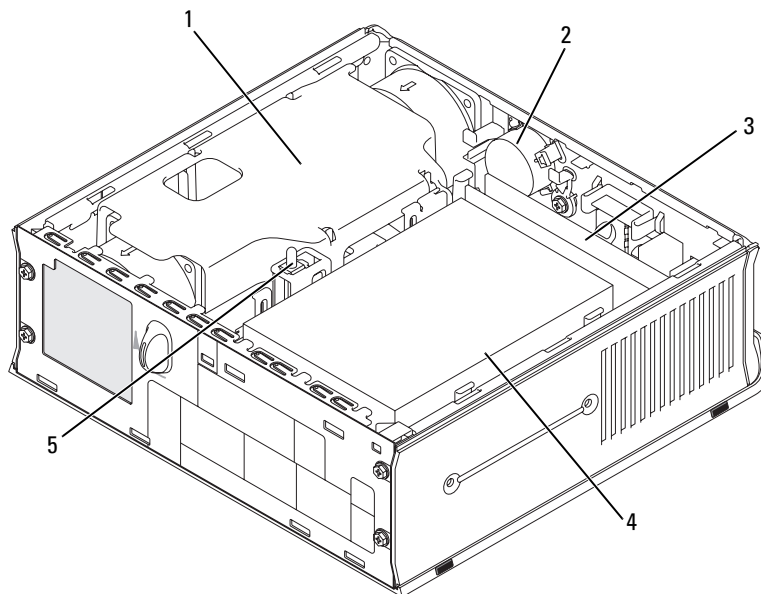

- | | | | |
|---|--------------------------------------|---|------------------------------------|
| 1 | assemblage du dissipateur de chaleur | 4 | unité de disque dur |
| 2 | haut-parleur (optionnel) | 5 | commutateur d'intrusion du châssis |
| 3 | modules de mémoire (2) | | |

Configuration de votre ordinateur

⚠ PRÉCAUTION : Avant de commencer toute procédure de cette section, lisez les consignes de sécurité du *Guide d'information sur le produit*.

➡ AVIS : Si votre ordinateur est doté d'une carte d'extension (une carte modem par exemple), branchez le câble approprié sur la carte et non *pas* sur le connecteur du panneau arrière.

➡ AVIS : Pour garantir une bonne température de fonctionnement de l'ordinateur, veillez à ne pas placer l'ordinateur trop près d'un mur ou d'un compartiment de rangement pouvant empêcher une bonne circulation de l'air autour du châssis.

Votre ordinateur ne sera correctement configuré qu'une fois toutes ces étapes réalisées. Reportez-vous aux illustrations appropriées qui suivent les instructions.

1 Branchez le clavier et la souris.

➡ AVIS : N'utilisez pas simultanément une souris PS/2 et une souris USB.

2 Branchez le modem ou le câble réseau.

Insérez le câble réseau, et non la ligne téléphonique, dans le connecteur réseau. Si vous disposez d'un modem optionnel, connectez la ligne téléphonique à ce dernier.

 **AVIS** : Ne branchez pas de câble modem dans le connecteur d'adaptateur réseau. En effet, la tension des communications téléphoniques risquerait de l'endommager.

3 Connectez le moniteur.

Alignez puis insérez avec précaution le câble du moniteur de manière à ne pas tordre les broches du connecteur. Resserrez les vis moletées des connecteurs de câble.

 **REMARQUE** : Sur certains moniteurs, le connecteur vidéo est placé sous l'arrière de l'écran. Consultez la documentation fournie avec votre moniteur pour connaître les emplacements des connecteurs.

4 Branchez les haut-parleurs.

5 Branchez les câbles d'alimentation à l'ordinateur, au moniteur et aux périphériques, puis insérez les autres extrémités des câbles dans des prises électriques.

6 Vérifiez que le sélecteur de tension indique la tension appropriée à votre zone géographique.

Votre ordinateur est équipé d'un sélecteur de tension manuel. Les ordinateurs dotés d'un sélecteur de tension sur leur panneau arrière doivent être réglés manuellement, en fonction de la tension disponible.

 **AVIS** : Pour éviter d'endommager un ordinateur avec un sélecteur de tension manuel, configurez celui-ci sur la tension la plus proche possible de l'alimentation CA de votre pays.

 **AVIS** : Au Japon, le sélecteur de tension doit être placé en position 115 V même si la tension disponible au Japon est de 100 V.

 **REMARQUE** : Avant d'installer tout périphérique ou logiciel non fourni avec votre ordinateur, lisez attentivement la documentation fournie avec le périphérique ou le logiciel ou contactez votre fournisseur afin de vous assurer que le périphérique ou le logiciel est compatible avec votre ordinateur et votre système d'exploitation.

 **REMARQUE** : Il se peut que votre ordinateur soit légèrement différent de ceux illustrés ci-après.

Installation du clavier et de la souris

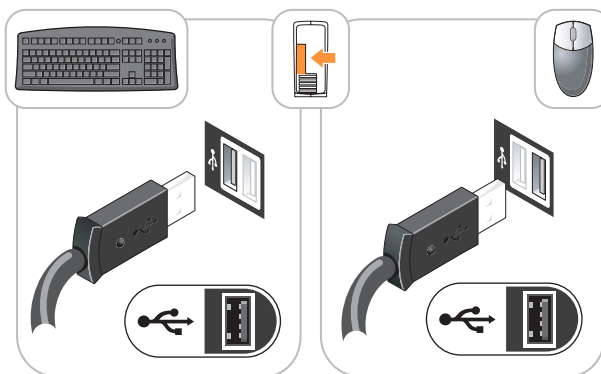

Installation du moniteur

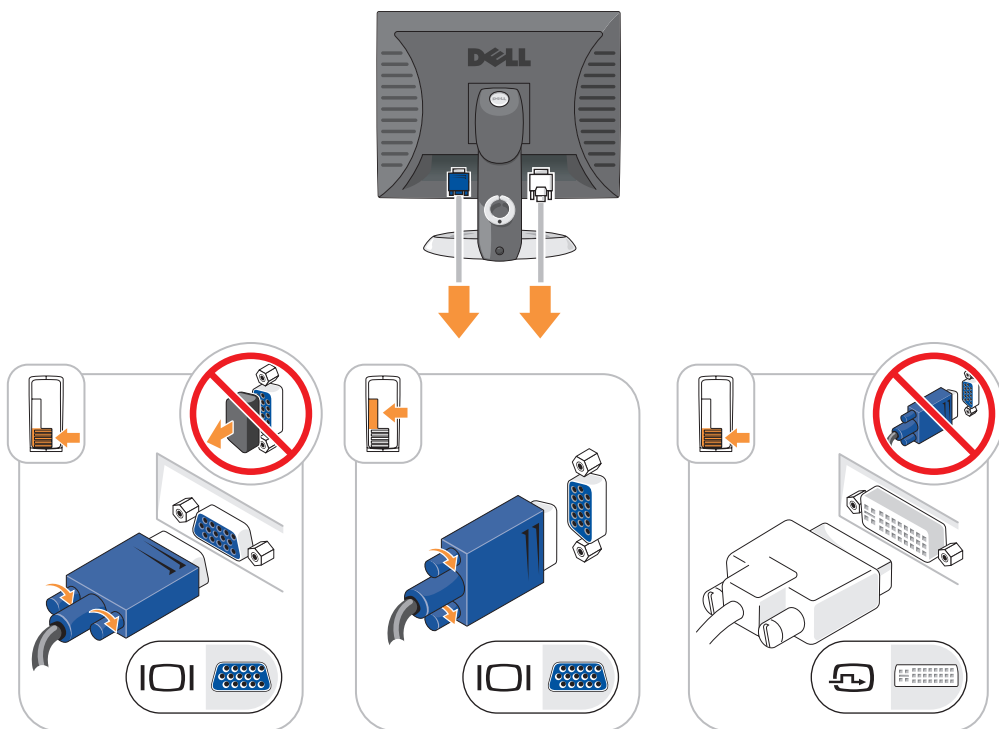

Connexions d'alimentation

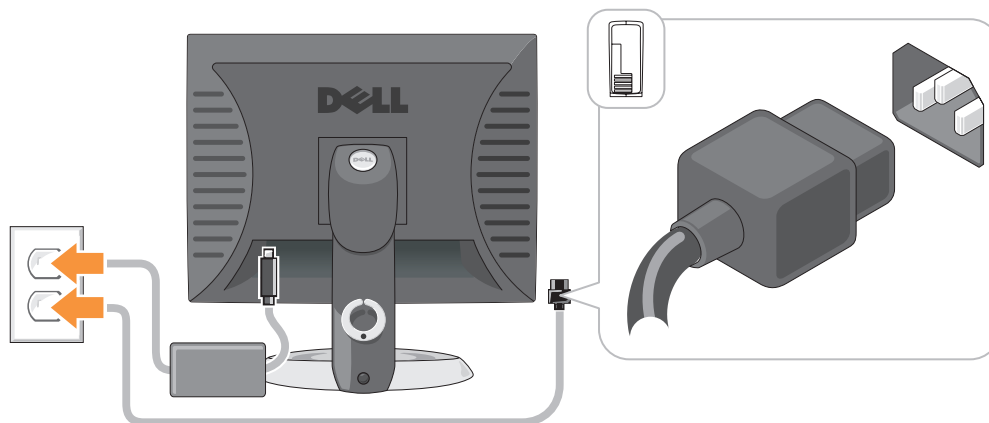

Résolution des problèmes

Dell fournit un certain nombre d'outils qui vous aideront si votre ordinateur ne fonctionne pas de la manière escomptée. Pour obtenir les dernières informations de dépannage disponibles pour votre ordinateur, consultez le site Web de support de Dell à l'adresse support.dell.com.

Si des problèmes nécessitant l'aide de Dell surviennent, rédigez une description détaillée de l'erreur, des codes sonores ou des voyants de diagnostic ; notez votre code de service express et votre numéro de service ci-dessous, puis contactez Dell depuis l'endroit où se trouve votre ordinateur. Pour savoir comment contacter Dell, reportez-vous au *Guide d'utilisation* en ligne.

Pour obtenir un exemple de code de service express et de numéro de service, reportez-vous à la section « Recherche d'informations » à la page 53.

Code de service express : _____

Numéro de service : _____

Dell Diagnostics

⚠ PRÉCAUTION : Avant de commencer toute procédure de cette section, lisez les consignes de sécurité du *Guide d'information sur le produit*.

Quand utiliser Dell Diagnostics

Si vous rencontrez des difficultés avec votre ordinateur, procédez aux vérifications décrites dans la section « Résolution des problèmes » du *Guide d'utilisation* en ligne et exécutez Dell Diagnostics avant de contacter Dell pour obtenir une assistance technique. Pour savoir comment contacter Dell, reportez-vous au *Guide d'utilisation* en ligne.

➡ AVIS : Dell Diagnostics ne fonctionne que sur les ordinateurs Dell™.

Ouvrez le programme de configuration du système (reportez-vous à la section « Programme de configuration du système » du *Guide d'utilisation* en ligne), étudiez les informations de configuration de votre ordinateur et vérifiez que le périphérique à tester apparaît dans le programme de configuration du système et qu'il est actif.

Lancez Dell Diagnostics depuis votre disque dur ou le CD *Drivers and Utilities* en option (également appelé ResourceCD).

Démarrage de Dell Diagnostics à partir de votre disque dur

- 1 Mettez votre ordinateur sous tension (ou redémarrez-le).
- 2 Lorsque le logo DELL™ s'affiche, appuyez immédiatement sur <F12>.

 **REMARQUE** : Si un message vous indique qu'aucune partition d'utilitaire de diagnostic n'a été trouvée, exécutez Dell Diagnostics à partir de votre CD *Drivers and Utilities* (en option) (reportez-vous à la page 82).

Si vous attendez trop longtemps et que le logo du système d'exploitation apparaît, attendez que le bureau Microsoft® Windows® s'affiche. Ensuite, arrêtez votre ordinateur et faites une nouvelle tentative.

- 3 Lorsque la liste des périphériques d'amorçage s'affiche, sélectionnez **Amorcer sur la partition de l'utilitaire** et appuyez sur <Entrée>.
- 4 Lorsque le **menu principal** de Dell Diagnostics s'affiche, sélectionnez le test à effectuer.

Lancement de Dell Diagnostics à partir du CD Drivers and Utilities

- 1 Insérez le CD *Drivers and Utilities*.
- 2 Arrêtez puis redémarrez l'ordinateur.

Lorsque le logo DELL s'affiche, appuyez immédiatement sur <F12>.

Si vous attendez trop longtemps et que le logo Windows apparaît, attendez encore jusqu'à ce que le bureau Windows s'affiche. Éteignez alors votre ordinateur et faites une nouvelle tentative.

 **REMARQUE** : Les étapes suivantes modifient la séquence d'amorçage pour une exécution uniquement. Lors du prochain démarrage, l'ordinateur s'initialise en fonction des périphériques spécifiés dans le programme de configuration du système.

- 3 Lorsque la liste des périphériques d'amorçage s'affiche, sélectionnez Lecteur de CD/DVD et appuyez sur <Entrée>.
- 4 Sélectionnez l'option Lecteur de CD/DVD dans le menu d'amorçage du CD.
- 5 Sélectionner l'option Amorcer à partir du lecteur de CD/DVD dans le menu qui s'affiche.
- 6 Tapez 1 pour lancer le menu du CD *Drivers and Utilities*.
- 7 Tapez 2 pour démarrer Dell Diagnostics.
- 8 Sélectionnez **Run Dell 32-bit Diagnostics** (Exécuter Dell Diagnostics 32 bits) dans la liste numérotée. Si plusieurs versions sont répertoriées, sélectionnez la version appropriée pour votre ordinateur.
- 9 Lorsque le **menu principal** de Dell Diagnostics s'affiche, sélectionnez le test à effectuer.

Menu principal de Dell Diagnostics

- 1 Une fois Dell Diagnostics chargé et lorsque l'écran **Menu principal** s'affiche, cliquez sur le bouton de l'option de votre choix.

Option	Fonction
Express Test (Test rapide)	Exécute un test rapide des périphériques. En règle générale, ce test prend 10 à 20 minutes et n'exige aucune intervention de votre part. Exécutez le test rapide en premier pour augmenter la possibilité de déterminer le problème rapidement.
Extended Test (Test approfondi)	Exécute un test approfondi des périphériques. En règle générale, ce test prend une heure ou plus et nécessite que vous répondiez régulièrement à des questions.
Custom Test (Test personnalisé)	Teste un périphérique spécifique. Vous pouvez personnaliser les tests que vous souhaitez exécuter.
Symptom Tree (Arborescence des symptômes)	Répertorie les symptômes rencontrés les plus communs et vous permet de sélectionner un test selon le symptôme du problème auquel vous êtes confronté.

- 2 Si un problème est rencontré lors d'un test, un message affiche le code d'erreur et une description du problème. Notez le code d'erreur et la description du problème et suivez les instructions à l'écran.

Si vous ne pouvez pas résoudre le problème, contactez Dell. Pour savoir comment contacter Dell, reportez-vous au *Guide d'utilisation* en ligne.



REMARQUE : Le numéro de service de votre ordinateur est situé en haut de chaque écran de test. Si vous contactez Dell, le service de support technique vous demandera votre numéro de service.

- 3 Si vous exécutez un test à partir de l'option **Custom Test** (test personnalisé) ou **Symptom Tree** (arborescence des symptômes), cliquez sur l'onglet approprié décrit dans le tableau suivant pour obtenir plus d'informations.

Onglet	Fonction
Results (Résultats)	Affiche les résultats du test et les conditions d'erreur rencontrées.
Erreurs	Affiche les conditions d'erreur rencontrées, les codes d'erreur et la description du problème.
Aide	Décrit le test et peut indiquer les conditions requises pour exécuter le test.
Configuration	Affiche la configuration matérielle du périphérique sélectionné. Dell Diagnostics obtient des informations de configuration de tous les périphériques à partir du programme de configuration du système, de la mémoire et de divers tests internes et les affiche dans la liste des périphériques, dans le volet gauche de l'écran. La liste des périphériques risque de ne pas afficher les noms de tous les composants installés sur votre ordinateur ou de tous les périphériques reliés à celui-ci.
Parameters (Paramètres)	Vous pouvez personnaliser le test en modifiant ses paramètres.

- 4 Une fois les tests effectués, retirez le CD *Drivers and Utilities* (en option), si vous exécutez Dell Diagnostics à partir de ce CD.
- 5 Fermez l'écran de test pour revenir à l'écran **Menu principal**. Pour quitter Dell Diagnostics et redémarrer l'ordinateur, fermez l'écran **Menu principal**.

Voyants du système

Le voyant d'alimentation peut indiquer un problème avec l'ordinateur.

Voyant d'alimentation	Description du problème	Solution proposée
Vert fixe	L'ordinateur est sous tension et fonctionne normalement.	Aucune action corrective n'est requise.
Vert clignotant	L'ordinateur est en mode d'économie d'énergie.	Pour réactiver l'ordinateur, appuyez sur le bouton de l'alimentation, déplacez la souris ou appuyez sur une touche du clavier.
Le voyant vert clignote plusieurs fois, puis s'éteint.	Il s'agit d'une erreur de configuration.	Consultez la section « Voyants de diagnostic » à la page 85 pour savoir si le problème spécifique est identifié.
Jaune fixe	Dell Diagnostics effectue un test ou bien un périphérique de la carte système est défectueux ou installé de manière incorrecte.	Si Dell Diagnostics fonctionne, laissez le test s'exécuter. Consultez la section « Voyants de diagnostic » à la page 85 pour savoir si le problème spécifique est identifié. Si l'ordinateur ne démarre pas, contactez Dell pour obtenir une assistance technique. Pour savoir comment contacter Dell, reportez-vous au <i>Guide d'utilisation</i> en ligne.
Voyant jaune clignotant	Une panne d'électricité ou une défaillance de la carte système s'est produite.	Consultez la section « Voyants de diagnostic » à la page 85 pour savoir si le problème spécifique est identifié. Reportez-vous à la section « Problèmes d'alimentation » du <i>Guide d'utilisation</i> en ligne.
Vert fixe et code sonore durant le POST	Un problème a été détecté lors de l'exécution de BIOS.	Pour obtenir des instructions sur l'établissement d'un diagnostic du code sonore, reportez-vous à la section « Codes sonores » à la page 88. Consultez également la section « Voyants de diagnostic » à la page 85 pour savoir si le problème particulier est identifié.

Voyant d'alimentation	Description du problème	Solution proposée
Voyant d'alimentation vert fixe, aucun code sonore et aucune vidéo durant le POST	Le moniteur ou la carte graphique peut être défectueux(se) ou installé(e) de manière incorrecte.	Consultez la section «Voyants de diagnostic» à la page 85 pour savoir si le problème particulier est identifié.
Voyant d'alimentation vert fixe et aucun code sonore, mais l'ordinateur se verrouille durant le POST	Un périphérique intégré de la carte système peut être défaillant.	Consultez la section «Voyants de diagnostic» à la page 85 pour savoir si le problème spécifique est identifié. Si le problème n'est pas identifié, contactez Dell pour obtenir une assistance technique. Pour savoir comment contacter Dell, reportez-vous au <i>Guide d'utilisation</i> en ligne.

Voyants de diagnostic

 **PRÉCAUTION** : Avant de commencer toute procédure de cette section, lisez les consignes de sécurité du *Guide d'information sur le produit*.

Afin de vous aider à résoudre les problèmes, l'ordinateur est équipé de quatre voyants situés sur le panneau avant ou arrière : « 1 », « 2 », « 3 » et « 4 ». Ces voyants peuvent être éteints ou verts. Lorsque l'ordinateur démarre normalement, le comportement ou les codes des voyants changent au fur et à mesure de l'avancement du processus de démarrage. Lorsque l'ordinateur démarre normalement, le comportement ou les codes des voyants changent au fur et à mesure de l'avancement du processus de démarrage. Si la partie POST (autotest à la mise sous tension) du démarrage du système s'effectue correctement, les quatre voyants sont vert fixe pendant quelques instants puis s'éteignent. Si l'ordinateur ne fonctionne pas correctement lors du processus POST, le comportement des voyants peut vous aider à identifier l'emplacement du problème. Si l'ordinateur ne fonctionne pas correctement une fois le processus POST exécuté correctement, les voyants n'indiquent pas l'origine du problème.

 **REMARQUE** : L'orientation des voyants de diagnostic peut varier selon le type de système. Les voyants de diagnostic peuvent apparaître soit verticalement, soit horizontalement.

Comportement des voyants	Description du problème	Solution proposée
①②③④	L'ordinateur est éteint ou un échec éventuel pré-BIOS est survenu. Les voyants de diagnostic ne s'allument pas lorsque le système d'exploitation de l'ordinateur se lance correctement.	Branchez l'ordinateur dans une prise électrique fonctionnant correctement et appuyez sur le bouton d'alimentation.

Comportement des voyants	Description du problème	Solution proposée
① ② ③ ④	Échec éventuel du BIOS ; l'ordinateur est en mode Récupération.	Exécutez l'utilitaire de sauvegarde du BIOS, attendez que la récupération soit terminée et redémarrez l'ordinateur.
① ② ③ ④	Une défaillance du processeur semble s'être produite.	Réinstallez le processeur et redémarrez l'ordinateur. Pour des informations sur la réinstallation du processeur, reportez-vous au <i>Guide d'utilisation</i> en ligne.
① ② ③ ④	Des modules de mémoire sont détectés mais une panne de mémoire s'est produite.	<ul style="list-style-type: none"> • Si un module de mémoire est installé, réinstallez-le et redémarrez l'ordinateur. Pour des informations sur la réinstallation des modules de mémoire, reportez-vous au <i>Guide d'utilisation</i> en ligne. • Si au moins deux modules de mémoire sont installés, supprimez-les, réinstallez un module, puis redémarrez l'ordinateur. Si l'ordinateur démarre normalement, réinstallez le module supplémentaire. Poursuivez jusqu'à ce que vous puissiez identifier le module défectueux ou réinstallez tous les modules sans erreur. • Installez correctement la mémoire de travail du même type sur votre ordinateur, si celle-ci est disponible. • Si le problème persiste, contactez Dell. Pour savoir comment contacter Dell, reportez-vous au <i>Guide d'utilisation</i> en ligne.
① ② ③ ④	Une défaillance de la carte graphique semble s'être produite.	<ul style="list-style-type: none"> • Si l'ordinateur possède une carte graphique, retirez-la, réinstallez-la, puis redémarrez l'ordinateur. • Si le problème persiste, installez une carte graphique qui fonctionne et redémarrez l'ordinateur. • Si le problème persiste ou que votre ordinateur est équipé d'une carte graphique intégrée, contactez Dell. Pour savoir comment contacter Dell, reportez-vous au <i>Guide d'utilisation</i> en ligne.
① ② ③ ④	Une défaillance de l'unité de disque dur ou du lecteur de disquette semble s'être produite.	Remettez en place tous les câbles d'alimentation et de données et redémarrez l'ordinateur.
① ② ③ ④	Une défaillance de l'USB semble s'être produite.	Réinstallez tous les périphériques USB, vérifiez les connexions des câbles et redémarrez l'ordinateur.

Comportement des voyants	Description du problème	Solution proposée
① ② ③ ④	Aucun module de mémoire n'est détecté.	<ul style="list-style-type: none"> • Si un module de mémoire est installé, réinstallez-le et redémarrez l'ordinateur. Pour des informations sur la réinstallation des modules de mémoire, reportez-vous au <i>Guide d'utilisation</i> en ligne. • Si au moins deux modules de mémoire sont installés, supprimez-les, réinstallez un module, puis redémarrez l'ordinateur. Si l'ordinateur démarre normalement, réinstallez le module supplémentaire. Poursuivez jusqu'à ce que vous puissiez identifier le module défectueux ou réinstallez tous les modules sans erreur. • Installez correctement la mémoire de travail du même type sur votre ordinateur, si celle-ci est disponible. • Si le problème persiste, contactez Dell. Pour savoir comment contacter Dell, reportez-vous au <i>Guide d'utilisation</i> en ligne.
① ② ③ ④	Des modules de mémoire sont détectés mais il existe une erreur de compatibilité ou de configuration de mémoire.	<ul style="list-style-type: none"> • Vérifiez qu'il n'existe aucune exigence particulière de placement des modules et des connecteurs de mémoire. • Vérifiez que les modules de mémoire que vous installez sont compatibles avec votre ordinateur. • Si le problème persiste, contactez Dell. Pour savoir comment contacter Dell, reportez-vous au <i>Guide d'utilisation</i> en ligne.
① ② ③ ④	<p>Une panne s'est produite.</p> <p>Cette séquence s'affiche également lorsque vous accédez au programme de configuration du système et n'est pas forcément significative d'un problème.</p>	<ul style="list-style-type: none"> • Vérifiez que les câbles sont correctement connectés entre le disque dur, le lecteur de CD-ROM, le lecteur de DVD-ROM et la carte mère. • Lisez le message qui s'affiche sur l'écran du moniteur. • Si le problème persiste, contactez Dell. Pour savoir comment contacter Dell, reportez-vous au <i>Guide d'utilisation</i> en ligne.
① ② ③ ④	Une fois le POST terminé, les quatre voyants de diagnostic passent au vert brièvement puis s'éteignent en cas de fonctionnement normal.	Aucune

Codes sonores

Votre ordinateur pourra émettre une série de signaux sonores lors du démarrage si le moniteur ne peut pas afficher les erreurs ou les problèmes éventuels. Cette série de signaux sonores, appelée le code sonore, permet d'identifier un problème. Un des codes sonores possibles (code 1-3-1) est composé d'un signal, d'une série de trois signaux, puis d'un autre signal. Ce code sonore vous indique que l'ordinateur a rencontré un problème de mémoire.

Si votre ordinateur émet un signal lors du démarrage :

- 1 Notez le code sonore.
- 2 Reportez-vous à la section « Dell Diagnostics » à la page 81 pour identifier une cause plus sérieuse.
- 3 Contactez Dell pour obtenir une assistance technique. Pour savoir comment contacter Dell, reportez-vous au *Guide d'utilisation* en ligne.

Code	Cause	Code	Cause
1-1-2	Échec du registre du microprocesseur	3-1-4	Échec du registre de masque d'interruption esclave
1-1-3	Échec de lecture/écriture sur NVRAM.	3-2-2	Échec du chargement du vecteur d'interruption
1-1-4	Erreur de total de contrôle du BIOS en mémoire ROM.	3-2-4	Échec du test du contrôleur du clavier
1-2-1	Erreur du cadenceur d'intervalle programmable.	3-3-1	Panne d'alimentation NVRAM
1-2-2	Erreur d'initialisation des DMA	3-3-2	Configuration NVRAM incorrecte
1-2-3	Erreur de lecture/écriture du registre de page DMA	3-3-4	Échec du test de la mémoire vidéo
1-3	Échec du test de la mémoire vidéo	3-4-1	Erreur d'initialisation de l'écran
1-3-1 à 2-4-4	La mémoire n'est pas correctement identifiée ou utilisée	3-4-2	Échec du retraçage d'écran
3-1-1	Échec du registre DMA esclave	3-4-3	Échec de la recherche de mémoire vidéo
3-1-2	Échec du registre DMA maître	4-2-1	Pas de cadence d'horloge
3-1-3	Échec du registre de masque d'interruption maître	4-2-2	Échec de l'arrêt
4-2-3	Échec Gate A20	4-4-1	Échec du test du port série ou parallèle
4-2-4	Interruption inattendue en mode protégé	4-4-2	Échec de décompression du code vers la mémoire de doublage
4-3-1	Échec de mémoire au-dessus de l'adresse 0FFFFh	4-4-3	Échec du test du coprocesseur mathématique

Code	Cause	Code	Cause
4-3-3	Échec du compteur de puce d'horloge	4-4-4	Échec du test de la mémoire cache
4-3-4	Arrêt de l'horloge machine		

Exécution de Dell™ IDE Hard Drive Diagnostics (diagnostics de disque dur IDE)

Dell IDE Hard Drive Diagnostics est un utilitaire qui permet de tester le disque dur afin de le réparer ou de confirmer un échec de celui-ci.

- 1 Allumez l'ordinateur (si ce dernier est déjà allumé, redémarrez-le).
- 2 Quand **F2= Setup** (F2 = Installation) apparaît dans le coin supérieur droit de l'écran, appuyez sur <Ctrl><Alt><d>.
- 3 Suivez les instructions qui s'affichent à l'écran.

Si une panne est signalée, reportez-vous à la sous-section « Problèmes liés au disque dur » de la section « Résolution des problèmes » du *Guide d'utilisation* en ligne.

Résolution des incompatibilités logicielles et matérielles

Si un périphérique n'est pas détecté pendant la configuration du système d'exploitation ou est détecté mais n'est pas configuré correctement, utilisez le Dépanneur des conflits matériels pour résoudre cette incompatibilité.

- 1 Cliquez sur le bouton **Démarrer**, puis sur **Aide et Support**.
- 2 Tapez **résolution de problèmes matériels** dans le champ **Rechercher**, puis cliquez sur la flèche pour lancer la recherche.
- 3 Cliquez sur **Dépanneur de conflits matériels** dans la liste **Résultats de la recherche**.
- 4 Dans la liste **Dépanneur de conflits matériels**, cliquez sur **Je dois résoudre un conflit matériel sur mon ordinateur**, puis sur **Suivant**.

Utilisation de la fonctionnalité de Restauration du système de Microsoft® Windows® XP

Le système d'exploitation Microsoft Windows XP fournit une fonctionnalité de Restauration du système qui vous permet de rétablir l'ordinateur à un état de fonctionnement préalable (sans affecter les fichiers de données) si des modifications apportées aux logiciels, au matériel ou à d'autres paramètres du système ont mis l'ordinateur dans un état de fonctionnement non souhaité. Consultez le Centre d'aide et de support Windows pour plus d'informations sur l'utilisation de la Restauration du système. Pour accéder au Centre d'aide et de support de Windows, reportez-vous à la page 55.



AVIS : Sauvegardez régulièrement vos fichiers de données. La fonction Restauration du système ne gère pas ni ne récupère vos fichiers de données.

Création d'un point de restauration

- 1 Cliquez sur le bouton **Démarrer**, puis sur **Aide et support**.
- 2 Cliquez sur **Restauration du système**.
- 3 Suivez les instructions qui s'affichent à l'écran.

Restauration de l'ordinateur à un état antérieur

➔ **AVIS** : Avant de restaurer l'ordinateur à un état antérieur, enregistrez et fermez tous les fichiers ouverts et quittez tous les programmes en cours d'exécution. Ne modifiez, n'ouvrez ou ne supprimez en aucun cas des fichiers ou des programmes tant que la restauration du système n'est pas terminée.

1 Cliquez sur le bouton **Démarrer**, pointez sur **Tous les programmes**→ **Accessoires**→ **Outils système**, puis cliquez sur **Restauration du système**.

2 Vérifiez que l'option **Restore my computer to an earlier time** (Restaurer mon ordinateur à une heure antérieure) est sélectionnée et cliquez sur **Suivant**.

3 Cliquez sur la date à laquelle vous souhaitez restaurer l'ordinateur.

L'écran **Sélectionner un point de restauration** affiche un calendrier vous permettant de visualiser et de sélectionner les points de restauration. Toutes les dates du calendrier comportant des points de restauration apparaissent en gras.

4 Sélectionnez un point de restauration, puis cliquez sur **Suivant**.

Si une date du calendrier contient un seul point de restauration, ce dernier est sélectionné automatiquement. Si plusieurs points de restauration sont disponibles, cliquez sur celui que vous souhaitez utiliser.

5 Cliquez sur **Suivant**.

L'écran **Restauration terminée** s'affiche une fois que la collecte des données par la fonction Restauration du système est terminée. L'ordinateur redémarre.

6 Une fois l'ordinateur redémarré, cliquez sur **OK**.

Pour changer de point de restauration, répétez les étapes précédentes en utilisant un autre point de restauration ou annulez la restauration.

Annulation de la dernière restauration du système

➔ **AVIS** : Avant d'annuler la dernière restauration du système, enregistrez et fermez tous les fichiers ouverts et quittez tous les programmes en cours d'exécution. Ne modifiez, n'ouvrez ou ne supprimez en aucun cas des fichiers ou des programmes tant que la restauration du système n'est pas terminée.

1 Cliquez sur le bouton **Démarrer**, pointez sur **Tous les programmes**→ **Accessoires**→ **Outils système**, puis cliquez sur **Restauration du système**.

2 Cliquez sur **Undo my last restoration** (Annuler ma dernière restauration) puis sur **Suivant**.

3 Cliquez sur **Suivant**.

L'écran **Restauration du système** apparaît et l'ordinateur redémarre.

4 Une fois l'ordinateur redémarré, cliquez sur **OK**.

Activation de la fonction Restauration du système

Si vous réinstallez Windows XP avec moins de 200 Mo d'espace disponible sur le disque dur, la fonction Restauration du système est automatiquement désactivée. Pour voir si la fonction Restauration du système est activée :

- 1 Cliquez sur le bouton **Démarrer**, puis sur **Panneau de configuration**.
- 2 Cliquez sur **Performances et maintenance**.
- 3 Cliquez sur **Système**.
- 4 Cliquez sur l'onglet **Restauration du système**.
- 5 Assurez-vous que l'option **Désactiver la Restauration du système** est bien désactivée.

Réinstallation de Microsoft® Windows® XP

Avant de commencer

Si vous souhaitez réinstaller le système d'exploitation Windows XP pour corriger un problème avec un nouveau pilote, utilisez tout d'abord la fonctionnalité Device Driver Rollback (Restauration des pilotes de périphériques) de Windows XP. Si la fonction de restauration du système ne résout pas le problème, utilisez la fonction Restauration du système (reportez-vous à la page 89) pour revenir à l'état antérieur à l'installation du nouveau pilote de périphérique.



REMARQUE : Le *CD Drivers and Utilities* contient les pilotes installés à l'assemblage de l'ordinateur. Utilisez le *CD Drivers and Utilities* pour charger les pilotes requis, notamment les pilotes requis dans le cas où votre ordinateur est doté d'un contrôleur RAID.

Réinstallation de Windows XP



AVIS : Vous devez utiliser Windows XP avec le Service Pack 1 ou suivant pour la réinstallation.



AVIS : Avant d'effectuer l'installation, sauvegardez tous les fichiers de données de votre disque dur principal. Pour les configurations de disque dur conventionnelles, le disque dur principal correspond au premier disque dur détecté par l'ordinateur.

Pour réinstaller Windows XP, vous devez disposer des éléments suivants :

- *CD Operating System* (Système d'exploitation) de Dell™
- *CD Drivers and Utilities* de Dell

Effectuez les étapes suivantes en respectant rigoureusement l'ordre indiqué.

Le processus de réinstallation prend de 1 à 2 heures. Une fois la réinstallation terminée, vous devrez également réinstaller les pilotes de périphériques, antivirus et autres logiciels.



AVIS : Le *CD Operating System* (Système d'exploitation) offre des options de réinstallation pour Windows XP. Ces options peuvent écraser les fichiers et affecter les programmes installés sur votre disque dur. C'est pourquoi, il n'est pas conseillé de réinstaller Windows XP, à moins qu'un représentant du support technique de Dell vous y invite.



AVIS : Pour éviter des conflits avec Windows XP, vous devez désactiver tout logiciel de protection antivirus installé sur l'ordinateur avant de réinstaller le système d'exploitation. Pour obtenir des instructions, consultez la documentation qui accompagne les logiciels.

Démarrage depuis le CD Operating system

- 1 Enregistrez tous les fichiers ouverts et quittez tous les programmes
- 2 Insérez le CD *Operating system*. Cliquez sur **Quitter** si le message **Installer Windows XP** s'affiche.
- 3 Redémarrez l'ordinateur.
- 4 Appuyez immédiatement sur <F12> dès l'apparition du logo DELL™.
Si vous attendez trop longtemps et que le logo Windows apparaît, attendez encore jusqu'à ce que le bureau Windows s'affiche. Éteignez alors l'ordinateur et faites une nouvelle tentative.
- 5 Utilisez les touches de direction pour sélectionner l'option **CD-ROM**, puis appuyez sur <Entrée>.
- 6 Appuyez sur une touche lorsque le message **Appuyez sur une touche pour démarrer depuis le CD-ROM** apparaît à l'écran.

Installation de Windows XP

- 1 Lorsque l'écran **Windows XP Setup** (Installation de Windows XP) apparaît, appuyez sur <Entrée> pour sélectionner **To set up Windows now** (Pour installer Windows maintenant).
- 2 Lisez les informations de la fenêtre **Contrat de licence Microsoft Windows**, puis appuyez sur la touche <F8> pour accepter les termes du contrat.
- 3 Si Windows XP est déjà installé sur votre ordinateur et que vous souhaitez récupérer vos données Windows XP actuelles, tapez **r** pour sélectionner l'option de réparation, puis retirez le CD.
- 4 Si vous souhaitez installer une nouvelle copie de Windows XP, appuyez sur <Échap> pour sélectionner cette option.
- 5 Appuyez sur <Entrée> pour sélectionner la partition en surbrillance (recommandé), puis suivez les instructions à l'écran.

L'écran **Installation de Windows XP** s'affiche et le système d'exploitation commence à copier les fichiers et à installer les périphériques. L'ordinateur redémarre automatiquement plusieurs fois.



REMARQUE : Le temps requis pour terminer l'installation dépend de la taille de votre disque dur et de la rapidité de votre ordinateur.



AVIS : N'appuyez sur aucune touche lorsque le message suivant s'affiche : **Appuyez sur une touche pour démarrer à partir du CD**.

- 6 Lorsque l'écran **Options régionales et linguistiques** s'affiche, sélectionnez les paramètres de votre région, puis cliquez sur **Suivant**.
- 7 Entrez votre nom et le nom de votre organisation (facultatif) dans l'écran **Personalize Your Software** (Personnaliser votre logiciel), puis cliquez sur **Suivant**.

- 8 Entrez un nom et un mot de passe pour votre ordinateur lorsque la fenêtre **Nom de l'ordinateur et mot de passe administrateur** apparaît (ou acceptez le nom proposé), puis cliquez sur **Suivant**.
- 9 Si l'écran **Informations de numérotation pour le modem** s'affiche, entrez les informations demandées et cliquez sur **Suivant**.
- 10 Entrez la date, l'heure et le fuseau horaire dans la fenêtre **Date and Time Settings** (Paramètres de date et d'heure), puis cliquez sur **Suivant**.
- 11 Si l'écran **Networking Settings** (Paramètres de mise en réseau) s'affiche, cliquez sur **Type**, puis sur **Suivant**.
- 12 Si vous réinstallez Windows XP Professionnel et qu'il vous est demandé davantage d'informations sur la configuration du réseau, entrez vos choix. Si vous n'êtes pas sûr de vos paramètres, acceptez les sélections par défaut.

Windows XP commence à installer ses composants et à configurer l'ordinateur. L'ordinateur redémarre automatiquement.



AVIS : N'appuyez sur aucune touche lorsque le message suivant s'affiche : Appuyez sur une touche pour démarrer à partir du CD.

- 13 Lorsque l'écran **Bienvenue dans Microsoft** s'affiche, cliquez sur **Suivant**.
- 14 Lorsque le message **Comment cet ordinateur sera-t-il connecté à Internet ?** apparaît, cliquez sur **Ignorer**.
- 15 Lorsque l'écran **Prêt à vous enregistrer auprès de Microsoft ?** apparaît, sélectionnez **Non, pas cette fois-ci** et cliquez sur **Suivant**.
- 16 Lorsque le message **Qui va utiliser cet ordinateur ?** apparaît, vous pouvez entrer jusqu'à cinq utilisateurs.
- 17 Cliquez sur **Suivant**.
- 18 Cliquez sur **Terminer** pour terminer le programme de configuration et retirez le CD.
- 19 Réinstallez les pilotes appropriés à l'aide du CD *Drivers and Utilities*.
- 20 Réinstallez votre logiciel antivirus.
- 21 Réinstallez vos logiciels.



REMARQUE : Pour réinstaller et activer vos programmes Microsoft Office ou Microsoft Works Suite, il vous faut le numéro de clé de produit situé à l'arrière de la pochette du CD Microsoft Office ou Microsoft Works Suite.

Utilisation du CD Drivers and Utilities

Pour utiliser le CD *Drivers and Utilities* (également appelé ResourceCD) lorsque vous utilisez le système d'exploitation Windows :



REMARQUE : Pour accéder aux pilotes de périphériques et à la documentation d'utilisation, vous devez utiliser le CD *Drivers and Utilities* lorsque vous utilisez Windows.

- 1 Allumez l'ordinateur et attendez que le bureau Windows s'affiche.
- 2 Insérez le CD *Drivers and Utilities* dans le lecteur de CD.
S'il s'agit de votre première utilisation du CD *Drivers and Utilities*, la fenêtre **Installation du CD ResourceCD** s'ouvre et vous indique que le CD *Drivers and Utilities* va commencer l'installation.
- 3 Cliquez sur **OK** pour continuer.
Pour terminer l'installation, suivez les invites du programme d'installation.
- 4 Dans l'écran **Welcome Dell System Owner** (Vous êtes propriétaire d'un système Dell, bienvenue), cliquez sur **Suivant**.
- 5 Effectuez les sélections appropriées pour **Modèle de système**, **Système d'exploitation**, **Type de périphérique** et **Rubrique**.

Pilotes pour votre ordinateur

Pour afficher la liste des pilotes de périphériques appropriés à votre ordinateur :

- 1 Dans le menu déroulant **Rubrique**, cliquez sur **My Drivers** (Mes pilotes).
Le CD *Drivers and Utilities* (en option) analyse le système d'exploitation et les éléments matériels de votre ordinateur et affiche ensuite une liste de pilotes de périphériques pour la configuration de votre système.
- 2 Cliquez sur le pilote approprié et suivez les instructions pour le télécharger sur votre ordinateur.

Pour afficher tous les pilotes disponibles pour votre ordinateur, cliquez sur **Pilotes** dans le menu déroulant **Rubrique**.

Index

C

- capot
 - retrait, 69
- CD
 - système d'exploitation, 55
- CD Drivers and Utilities, 53
- CD Operating System, 55
- Centre d'aide et de support, 55
- codes sonores, 88
- conflits
 - incompatibilités logicielles et matérielles, 89
- conflits d'interruption, 89

D

- Dell
 - site de support, 54
 - site Web Premier Support (Support Premier), 55
- Dell Diagnostics, 81

dépannage

- Centre d'aide et de support, 55
- conflits, 89
- Dell Diagnostics, 81
- Dépanneur des conflits matériels
 - conflits, 89
- rétablir l'ordinateur à un état de fonctionnement préalable, 89

Dépanneur des conflits matériels, 89

diagnostics

- CD Drivers and Utilities, 53
- codes sonores, 88
- Dell Diagnostics, 81
- documentation
 - en ligne, 54-55
 - guide d'utilisation, 53
 - périphérique, 53
 - référence rapide, 53
 - ResourceCD, 53

E

- étiquette Microsoft Windows, 54
- étiquettes
 - Microsoft Windows, 54
 - numéro de service, 54

I

- installation de composants avant de commencer, 69

L

- logiciel
 - conflits, 89

M

- matériel
 - codes sonores, 88
 - Dell Diagnostics, 81
- messages d'erreur
 - codes sonores, 88

N

- numéro de service, 54

O

- ordinateur
 - codes sonores, 88
 - rétablir à un état de fonctionnement antérieur, 89

P

- pilotes
 - réinstallation, 53
- probl, 89
- problèmes
 - codes sonores, 88
 - Dell Diagnostics, 81
 - rétablir l'ordinateur à un état de fonctionnement antérieur, 89

R

- réinstallation
 - pilotes, 53
 - Windows XP, 91
- ResourceCD
 - Dell Diagnostics, 81
- Restauration du système, 89

S

- système d'exploitation
 - CD, 55
 - guide d'installation, 55
 - réinstallation de Windows XP, 91

V

- voyant d'alimentation
 - diagnostic des problèmes, 84
 - emplacements, 57, 60, 62, 66

W

- Windows XP
 - Centre d'aide et de support, 55
 - Dépanneur des conflits matériels, 89
 - réinstallation, 91
 - Restauration du système, 89

Dell™ OptiPlex™ GX620

Guía de referencia rápida

Modelos DCTR, DCNE, DCSM, DCCY

www.dell.com | support.dell.com

Notas, Avisos y Precauciones



NOTA: una NOTA indica información importante que le ayuda a obtener un mejor rendimiento de su ordenador.



AVISO: un AVISO indica la posibilidad de daños al hardware o pérdida de datos y le explica cómo evitar el problema.



PRECAUCIÓN: un aviso de PRECAUCIÓN indica el riesgo de daños en la propiedad, lesiones personales o incluso la muerte.

Abreviaturas y siglas

Para obtener una lista completa de abreviaturas y siglas, consulte el “Glosario” en la *Guía del usuario*.

Si ha adquirido un ordenador Dell™ Serie n, todas las referencias que aparecen en este documento relativas a los sistemas operativos de Microsoft® Windows® no son aplicables.

La *Guía de referencia rápida*, el CD *Drivers and Utilities* (Controladores y utilidades) y los soportes del sistema operativo son opcionales y, como tales, es posible que no se entreguen con todos los ordenadores.

La información contenida en este documento puede modificarse sin aviso previo.

© 2005–2006 Dell Inc. Todos los derechos reservados.

La reproducción de este documento de cualquier manera sin la autorización por escrito de Dell Inc. queda estrictamente prohibida.

Marcas comerciales utilizadas en este texto: *Dell*, *OptiPlex* y el logotipo de *DELL* son marcas comerciales de Dell Inc.; *Microsoft* y *Windows* son marcas comerciales registradas de Microsoft Corporation; *Intel* y *Pentium* son marcas comerciales registradas de Intel Corporation.

Este documento puede incluir otras marcas y nombres comerciales para referirse a las entidades que son propietarias de los mismos o a sus productos. Dell Inc. renuncia a cualquier interés sobre la propiedad de marcas y nombres comerciales que no sean los suyos.

Modelos DCTR, DCNE, DCSM, DCCY

Septiembre 2006

N/P K8502

Rev. A01

Contenido



Localización de información	101
Vistas del sistema	104
Ordenador de minitorre: vista posterior	104
Ordenador de minitorre: vista posterior	106
Ordenador de sobremesa: vista anterior	107
Ordenador de sobremesa: vista posterior	108
Ordenador de formato reducido: vista anterior	109
Ordenador de formato reducido: vista posterior	110
Ordenadores de minitorre, sobremesa y formato reducido: conectores del panel posterior	111
Ordenador de formato ultrareducido: vista anterior	113
Ordenador de formato ultrareducido: vista lateral	114
Ordenador de formato ultrareducido: vista posterior	114
Cómo quitar la cubierta del ordenador	116
Antes de empezar.	116
Ordenador de minitorre.	117
Ordenador de sobremesa.	119
Ordenador de formato reducido	120
Ordenador de formato ultrareducido	121
Interior de su ordenador	122
Ordenador de minitorre.	122
Ordenador de sobremesa.	123
Ordenador de formato reducido	124
Ordenador de formato ultrareducido	125
Configuración del ordenador	125
Solución de problemas	128
Dell Diagnostics (Diagnósticos Dell)	128
Indicadores del sistema	131
Indicadores de diagnóstico	132
Códigos de sonido	135
Ejecución de los diagnósticos de disco duro IDE de Dell™	137
Cómo resolver incompatibilidades de software y hardware.	137

Cómo utilizar la función Restaurar sistema de Microsoft® Windows® XP.	137
Cómo volver a instalar Microsoft® Windows® XP.	139
Utilización del CD Drivers and Utilities (Controladores y utilidades)	142
Índice	143

Localización de información

 **NOTA:** es posible que algunas funciones no estén disponibles para su ordenador o en determinados países.

 **NOTA:** su ordenador puede incluir información adicional.

¿Qué busca?	Aquí lo encontrará
<ul style="list-style-type: none">• Un programa de diagnóstico para mi ordenador• Controladores para mi ordenador• La documentación de mi ordenador• La documentación de mi dispositivo• Software del sistema de escritorio (DSS)	<p>CD Drivers and Utilities (Controladores y utilidades) (también conocido como ResourceCD)</p>  <p>La documentación y los controladores ya están instalados en su ordenador. Puede utilizar el CD para volver a instalar los controladores (consulte la página 142), ejecutar los Dell Diagnostics (consulte la página 129) o acceder a la documentación.</p> <p>Los archivos “readme” (léame) pueden estar incluidos en su CD para disponer de actualizaciones de última hora sobre los cambios técnicos del ordenador o material de consulta destinado a los técnicos o usuarios avanzados.</p> <p>NOTA: los controladores y las actualizaciones de la documentación se pueden encontrar en support.dell.com.</p> <p>NOTA: el CD denominado <i>Drivers and Utilities</i> (Controladores y utilidades) es opcional y es posible que no se entregue con el ordenador.</p>
<ul style="list-style-type: none">• Actualizaciones y parches del sistema operativo	<p>Software del sistema de escritorio (DSS)</p> <p>Se encuentra en el CD denominado <i>Drivers and Utilities</i> (Controladores y utilidades) y el sitio web Dell Support en support.dell.com.</p>
<ul style="list-style-type: none">• Información sobre la garantía• Términos y condiciones (sólo en EE.UU.)• Instrucciones de seguridad• Información reglamentaria• Información ergonómica• End User License Agreement (Contrato de licencia de usuario final)	<p>Guía de información del producto Dell™</p>  <p>Guía de información del producto Dell™</p>
<ul style="list-style-type: none">• Cómo extraer y cambiar piezas• Especificaciones• Cómo configurar los parámetros del sistema• Cómo detectar y solucionar problemas	<p>Guía del usuario</p> <p>Disponible en el Centro de ayuda y soporte técnico de Microsoft® Windows® XP:</p> <ol style="list-style-type: none">1 Haga clic en el botón Inicio y, a continuación, haga clic en Ayuda y soporte técnico.2 Haga clic en Guías del usuario y del sistema y en Guías del usuario. <p>La <i>Guía del usuario</i> también está disponible en el CD opcional denominado <i>Drivers and Utilities</i> (Controladores y utilidades).</p>

¿Qué busca?

- Etiqueta de servicio y código de servicio rápido
- Etiqueta de licencia de Microsoft Windows

Aquí lo encontrará

Etiqueta de servicio y licencia de Microsoft Windows

Estas etiquetas se incluyen en el ordenador.

- Utilice la etiqueta de servicio para identificar el ordenador cuando utilice support.dell.com o póngase en contacto con el soporte técnico.
- Escriba el Express Service Code (Código de servicio rápido) para dirigir su llamada cuando se ponga en contacto con el servicio de asistencia técnica.



- Soluciones: consejos y sugerencias para la solución de problemas, artículos de técnicos, cursos en línea y preguntas más frecuentes
- Comunidad: debates en línea con otros clientes de Dell
- Actualizaciones: información de actualización para componentes como, por ejemplo, la memoria, la unidad de disco duro y el sistema operativo
- Atención al cliente: información de contacto, llamada de servicio y estado de los pedidos, garantía e información de reparación
- Servicio y asistencia: historial de asistencia y estado de las llamadas de servicio, contrato de servicio, debates en línea con el personal de asistencia técnica
- Referencia: documentación del ordenador, detalles en la configuración del ordenador, especificaciones del producto y documentación técnica
- Descargas: controladores certificados, revisiones y actualizaciones de software
- Software del sistema de escritorio (DSS): si vuelve a instalar el sistema operativo del ordenador, también debe volver a instalar la utilidad DSS. utilidad proporciona actualizaciones importantes del sistema operativo y asistencia para las unidades de disco flexible de 3,5 pulgadas de Dell™, procesadores Intel® Pentium® M, unidades ópticas y dispositivos USB. utilidad es necesaria para el correcto funcionamiento de su ordenador Dell. El software detecta automáticamente el ordenador y sistema operativo e instala las actualizaciones apropiadas a su configuración.

Sitio web Dell Support — support.dell.com

NOTA: seleccione su región para ver el sitio web de asistencia adecuado.

El sitio web Dell Support ofrece muchas herramientas en línea, como:

- Solución de problemas: sugerencias y consejos, artículos de técnicos cursos en línea
- Actualizaciones: información de actualización para componentes como, por ejemplo, la memoria, la unidad de disco duro y el sistema operativo
- Servicios y garantías: información de contacto, así como información sobre el estado de los pedidos, la garantía y las reparaciones
- Descargas: controladores, revisiones y actualizaciones de software
- Guías del usuario: información sobre el ordenador y especificaciones de los productos



¿Qué busca?	Aquí lo encontrará
<ul style="list-style-type: none"> • Estado de las llamadas de servicio e historial de asistencia • Cuestiones técnicas importantes para mi ordenador • Preguntas frecuentes • Descargas de archivos • Detalles sobre la configuración de mi ordenador • Contrato de asistencia para mi ordenador 	<p>Sitio web Dell Premier Support — premiersupport.dell.com</p> <p>El sitio web de Asistencia Premier de Dell está personalizado para clientes corporativos, gubernamentales y del ámbito educativo. Es posible que este sitio web no esté disponible en todos los países.</p>
<ul style="list-style-type: none"> • Cómo utilizar Windows XP • Documentación del ordenador • Documentación para los dispositivos (como, por ejemplo, un módem) 	<p>Centro de ayuda y soporte técnico de Windows</p> <ol style="list-style-type: none"> 1 Haga clic en el botón Inicio y en Ayuda y soporte técnico. 2 Escriba una palabra o frase que describa el problema y, a continuación, haga clic en el icono de flecha. 3 Haga clic en el tema que describa el problema. 4 Siga las instrucciones que aparecen en pantalla.
<ul style="list-style-type: none"> • Cómo volver a instalar mi sistema operativo 	<p>CD Operating System (Sistema operativo)</p> <p>El sistema operativo ya está instalado en el ordenador. Para volver a instalar el sistema operativo, utilice el CD <i>Operating System</i> (Sistema operativo). Consulte <i>Guía del usuario</i> en línea para obtener instrucciones.</p> <p>NOTA: los soportes del sistema operativo son opcionales y es posible que no se entreguen con todos los ordenadores.</p>
	<div data-bbox="596 956 796 1156" data-label="Image"> </div> <p>Después de volver a instalar el sistema operativo, utilice el CD <i>Drivers and Utilities</i> (Controladores y utilidades) opcional para volver a instalar los controladores de los dispositivos suministrados con el ordenador.</p> <p>La Product Key (clave del producto) del sistema operativo se encuentra en el ordenador.</p> <p>NOTA: el color de su CD varía según el sistema operativo que haya solicitado.</p> <p>NOTA: el CD <i>Operating System</i> (Sistema operativo) es opcional, por lo que es posible que no se envíe con el ordenador.</p>
<ul style="list-style-type: none"> • Información sobre el modelo reglamentario y tipo de chasis 	<ul style="list-style-type: none"> • DCTR: chasis de minitorre • DCNE: chasis de sobremesa • DCSM: chasis de ordenadores de formato reducido • DCCY: chasis de ordenadores de formato ultrareducido

Vistas del sistema

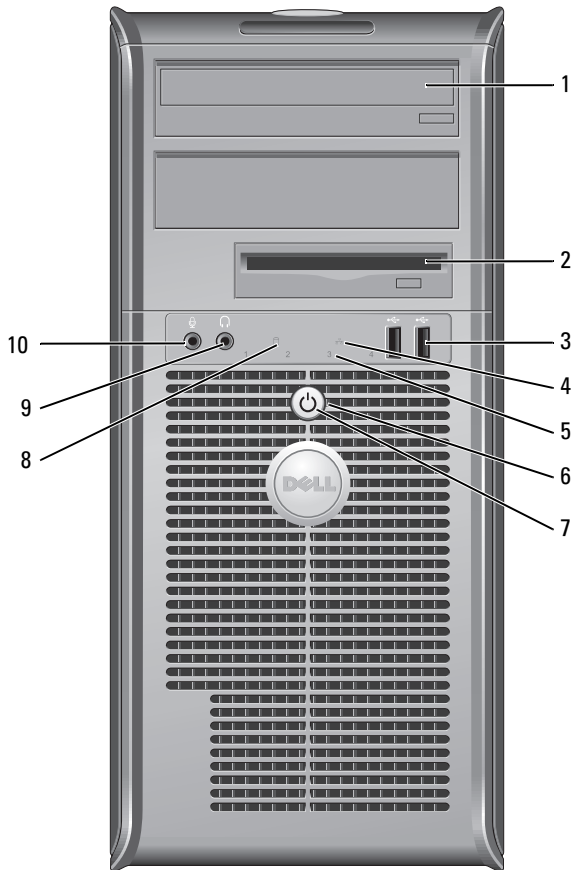
Ordenador de minitorre: vista posterior



1	Unidad de CD/DVD	Inserte un CD o DVD (si corresponde) en esta unidad.
2	Unidad de disco flexible	Inserte un disquete en esta unidad.
3	Conectores USB 2.0 (2)	Conecte los dispositivos USB como un ratón, teclado, clave de memoria, impresora, palanca de mando y altavoces para ordenadores a cualquiera de los conectores USB. Se recomienda la utilización de los conectores USB del panel posterior para los dispositivos que suelen permanecer siempre conectados como, por ejemplo, impresoras y teclados.
4	Indicador luminoso de LAN	Indica que se ha establecido una conexión (red) LAN.

5	Indicadores de diagnóstico	Utilice los indicadores para solucionar problemas del ordenador basados en el código de diagnóstico. Para obtener más información, consulte el apartado “Indicadores de diagnóstico” en la página 132.
6	Botón de alimentación	<p>Pulse el botón de alimentación para encender el ordenador.</p> <p> AVISO: para evitar la pérdida de datos, no apague el ordenador pulsando el botón de alimentación durante 6 segundos o más. En su lugar, apague el ordenador mediante el sistema operativo.</p> <p> AVISO: si su sistema operativo tiene ACPI activado, al pulsar el botón de alimentación el ordenador se apagará mediante el sistema operativo.</p>
7	Indicador de alimentación	<p>El indicador de alimentación se ilumina y parpadea o permanece encendido para indicar estados operativos diferentes:</p> <ul style="list-style-type: none"> • Sin luz: el ordenador está apagado. • Verde sólido: el ordenador se encuentra en un estado de funcionamiento normal. • Verde parpadeante: el ordenador se encuentra en modo de ahorro de energía. • Ámbar sólido o parpadeante: consulte “Problemas de alimentación” en la <i>Guía del usuario</i> en línea. <p>Para salir del modo de ahorro de energía, pulse el botón de alimentación o utilice el teclado o el ratón si está configurado como un dispositivo de activación en el Administrador de dispositivos de Windows. Para obtener más información sobre los modos de suspensión y sobre cómo salir del modo de ahorro de energía, consulte “Administración de energía” en la <i>Guía del usuario</i> en línea.</p> <p>Consulte el apartado “Indicadores del sistema” en la página 131 si necesita una descripción de los códigos luminosos que pueden ayudarle a solucionar problemas con el ordenador.</p>
8	Indicador de actividad de la unidad de disco duro	Este indicador parpadeará cuando la unidad de disco duro esté en funcionamiento.
9	Conector de audífono	Utilice el conector de los auriculares para conectar los auriculares y la mayoría de los altavoces.
10	Conector de micrófono	Utilice el conector del micrófono para colocar el micrófono.

Ordenador de minitorre: vista posterior

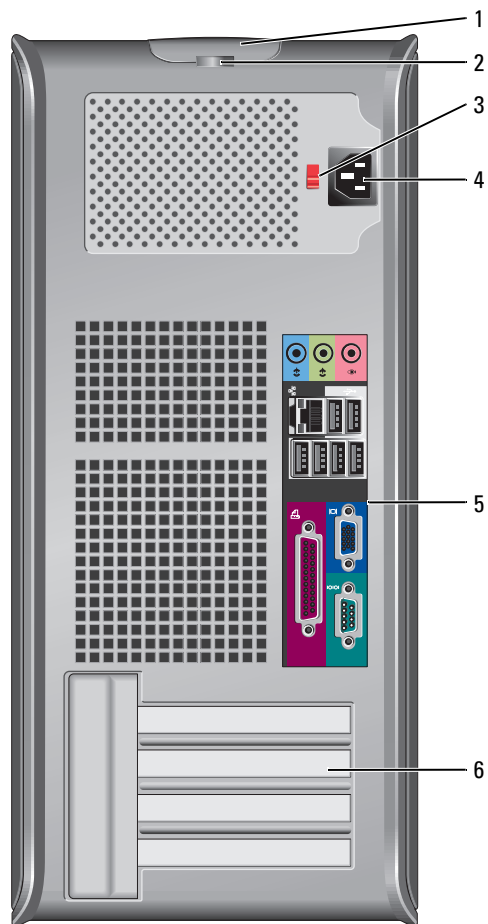

1	Pestillo de liberación de la cubierta	Este seguro le permite abrir la cubierta de su ordenador.
2	Anillo del candado	Inserte un candado para bloquear la cubierta del ordenador.
3	Interruptor de selección de voltaje (es posible que no esté disponible en todos los ordenadores)	<p>Su ordenador viene equipado con un interruptor de selección de voltaje manual.</p> <p>Con el fin de evitar dañar un ordenador que tenga un interruptor de selección de voltaje manual, coloque dicho interruptor en la posición que más se parezca a la de la potencia de corriente alterna disponible en su zona.</p> <p>Asimismo, asegúrese de que la clasificación eléctrica del monitor y los dispositivos conectados es la correcta según la potencia de corriente alterna disponible en su zona.</p>

4	Conector de alimentación	Conecte el cable de alimentación al conector.
5	Conectores del panel posterior	Enchufe los dispositivos serie, USB y de otro tipo en el conector apropiado.
6	Ranuras para tarjetas	Puede acceder a los conectores de las tarjetas PCI y PCI Express instaladas.

Ordenador de sobremesa: vista anterior

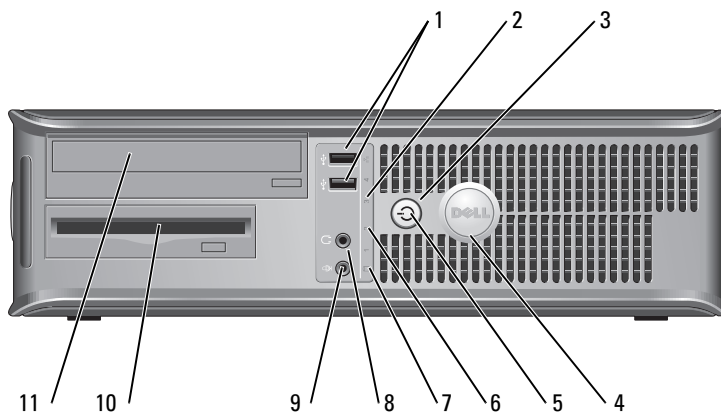

1	Conectores USB 2.0 (2)	<p>Conecte los dispositivos USB como un ratón, teclado, clave de memoria, impresora, palanca de mando y altavoces para ordenadores a cualquiera de los conectores USB.</p> <p>Se recomienda la utilización de los conectores USB posteriores para los dispositivos que suelen permanecer siempre conectados como, por ejemplo, impresoras y teclados.</p>
2	Indicador luminoso de LAN	Indica que se ha establecido una conexión (red) LAN.
3	Botón de alimentación	<p>Pulse el botón de alimentación para encender el ordenador.</p> <p>➔ AVISO: para evitar la pérdida de datos, no apague el ordenador pulsando el botón de alimentación durante 6 segundos o más. En su lugar, apague el ordenador mediante el sistema operativo.</p> <p>➔ AVISO: si su sistema operativo tiene ACPI activado, al pulsar el botón de alimentación el ordenador se apagará mediante el sistema operativo.</p>
4	Placa de identificación de Dell	La placa puede girarse de modo que esté orientada igual que el ordenador. Para girarla, coloque los dedos alrededor de la parte exterior de la placa, presione con fuerza y gírela. También puede girarla utilizando la ranura que hay cerca de la parte inferior de la placa.

5	Indicador de alimentación	<p>El indicador se ilumina y parpadea o permanece encendido para indicar estados operativos diferentes:</p> <ul style="list-style-type: none"> • Sin luz: el ordenador está apagado. • Verde sólido: el ordenador se encuentra en un estado de funcionamiento normal. • Verde parpadeante: el ordenador se encuentra en modo de ahorro de energía. • Ámbar sólido o parpadeante: consulte “Problemas de alimentación” en la <i>Guía del usuario</i> en línea. <p>Para salir del modo de ahorro de energía, pulse el botón de alimentación o utilice el teclado o el ratón si está configurado como un dispositivo de activación en el Administrador de dispositivos de Windows. Para obtener más información sobre los modos de suspensión y sobre cómo salir del modo de ahorro de energía, consulte “Administración de energía” en la <i>Guía del usuario</i> en línea.</p> <p>Consulte el apartado “Indicadores del sistema” en la página 131 si necesita una descripción de los códigos luminosos que pueden ayudarle a solucionar problemas con el ordenador.</p>
6	Indicadores de diagnóstico	Utilice los indicadores para solucionar problemas del ordenador basados en el código de diagnóstico. Para obtener más información, consulte el apartado “Indicadores de diagnóstico” en la página 132.
7	Indicador de actividad de la unidad de disco duro	Este indicador parpadeará cuando la unidad de disco duro esté en funcionamiento.
8	Conector de audífono	Utilice el conector de los auriculares para conectar los auriculares y la mayoría de los altavoces.
9	Conector de micrófono	Utilice el conector del micrófono para colocar el micrófono.
10	Unidad de disco flexible	Introduzca un disquete en esta unidad.
11	Unidad de CD/DVD	Inserte un CD o DVD (si corresponde) en esta unidad.

Ordenador de sobremesa: vista posterior

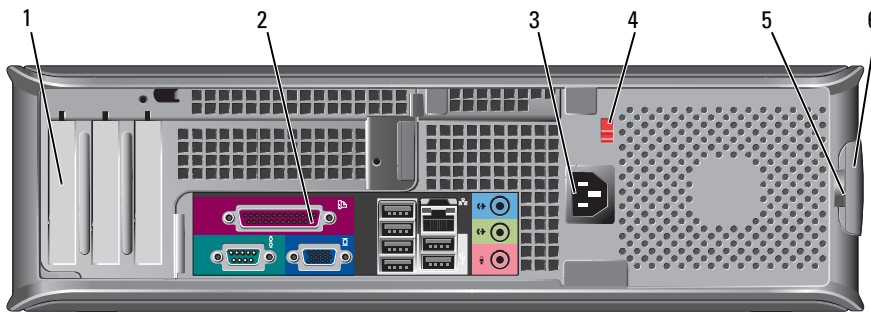

1	Ranuras para tarjetas	Puede acceder a los conectores de las tarjetas PCI y PCI Express instaladas.
2	Conectores del panel posterior	Enchufe los dispositivos serie, USB y de otro tipo en el conector apropiado.

3	Conector de alimentación	Conecte el cable de alimentación al conector.
4	Interruptor de selección de voltaje (es posible que no esté disponible en todos los ordenadores)	Su ordenador viene equipado con un interruptor de selección de voltaje manual. Con el fin de evitar dañar un ordenador que tenga un interruptor de selección de voltaje manual, coloque dicho interruptor en la posición que más se parezca a la de la potencia de corriente alterna disponible en su zona. Asimismo, asegúrese de que la clasificación eléctrica del monitor y los dispositivos conectados es la correcta según la potencia de corriente alterna disponible en su zona.
5	Anillo del candado	Inserte un candado para bloquear la cubierta del ordenador.
6	Pestillo de liberación de la cubierta	Utilice este seguro para abrir la cubierta del ordenador.

Ordenador de formato reducido: vista anterior

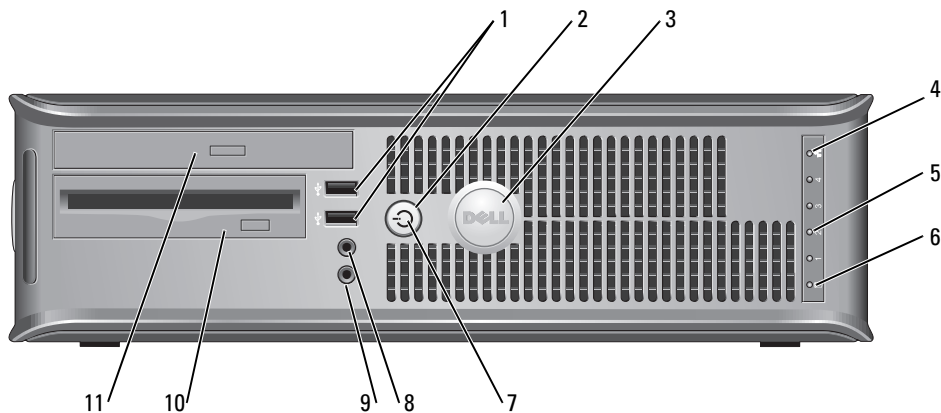

1	Conectores USB 2.0 (2)	Conecte los dispositivos USB como un ratón, teclado, clave de memoria, impresora, palanca de mando y altavoces para ordenadores a cualquiera de los conectores USB. Se recomienda la utilización de los conectores USB posteriores para los dispositivos que suelen permanecer siempre conectados como, por ejemplo, impresoras y teclados.
2	Botón de alimentación	Pulse el botón de alimentación para encender el ordenador. ➡ AVISO: para evitar la pérdida de datos, no apague el ordenador pulsando el botón de alimentación durante 6 segundos o más. En su lugar, apague el ordenador mediante el sistema operativo. ➡ AVISO: si su sistema operativo tiene ACPI activado, al pulsar el botón de alimentación el ordenador se apagará mediante el sistema operativo.
3	Placa de identificación de Dell	La placa puede girarse de modo que esté orientada igual que el ordenador. Para girarla, coloque los dedos alrededor de la placa, presione con fuerza y gírela. También puede girarla utilizando la ranura que hay cerca de la parte inferior de la placa.

4	Indicador luminoso de LAN	Indica que se ha establecido una conexión (red) LAN.
5	Indicadores de diagnóstico	Utilice los indicadores para solucionar problemas del ordenador basados en el código de diagnóstico. Para obtener más información, consulte el apartado “Indicadores de diagnóstico” en la página 132.
6	Indicador de actividad de la unidad de disco duro	Este indicador parpadeará cuando la unidad de disco duro esté en funcionamiento.
7	Indicador de alimentación	<p>Se enciende y permanece intermitente o fijo en función de los diferentes estados operativos:</p> <ul style="list-style-type: none"> • Sin luz: el ordenador está apagado. • Verde sólido: el ordenador se encuentra en un estado de funcionamiento normal. • Verde parpadeante: el ordenador se encuentra en modo de ahorro de energía. • Ámbar sólido o parpadeante: consulte “Problemas de alimentación” en la <i>Guía del usuario</i> en línea. <p>Para salir del modo de ahorro de energía, pulse el botón de alimentación o utilice el teclado o el ratón si está configurado como un dispositivo de activación en el Administrador de dispositivos de Windows. Para obtener más información acerca de los modos de suspensión y cómo salir del modo de ahorro de energía, consulte la sección “Administración de energía” de la <i>Guía del usuario</i> en línea.</p> <p>Consulte el apartado “Indicadores del sistema” en la página 131 si necesita una descripción de los códigos luminosos que pueden ayudarle a solucionar problemas con el ordenador.</p>
8	Conector de audífono	Utilice el conector de los auriculares para conectar los auriculares y la mayoría de los altavoces.
9	Conector de micrófono	Utilice el conector del micrófono para colocar el micrófono.
10	Unidad de disco flexible	Introduzca un disquete en esta unidad.
11	Unidad de CD/DVD	Inserte un CD o DVD (si corresponde) en esta unidad.

Ordenador de formato reducido: vista posterior

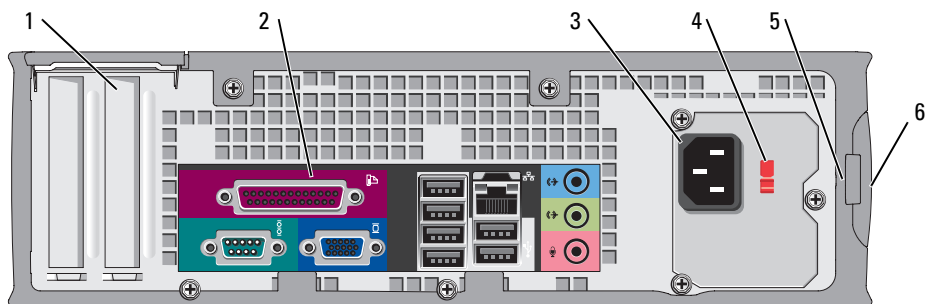

1	Ranuras para tarjetas	Puede acceder a los conectores de las tarjetas PCI y PCI Express instaladas.
2	Conectores del panel posterior	Enchufe los dispositivos serie, USB y de otro tipo en el conector apropiado.
3	Conector de alimentación	Conecte el cable de alimentación al conector.
4	Interruptor de selección de voltaje (es posible que no esté disponible en todos los ordenadores)	Su ordenador viene equipado con un interruptor de selección de voltaje manual. Con el fin de evitar dañar un ordenador que tenga un interruptor de selección de voltaje manual, coloque dicho interruptor en la posición que más se parezca a la de la potencia de corriente alterna disponible en su zona. Asimismo, asegúrese de que la clasificación eléctrica del monitor y los dispositivos conectados es la correcta según la potencia de corriente alterna disponible en su zona.
5	Anillo del candado	Inserte un candado para bloquear la cubierta del ordenador.
6	Pestillo de liberación de la cubierta	Utilice este seguro para abrir la cubierta del ordenador.

Ordenadores de minitorre, sobremesa y formato reducido: conectores del panel posterior

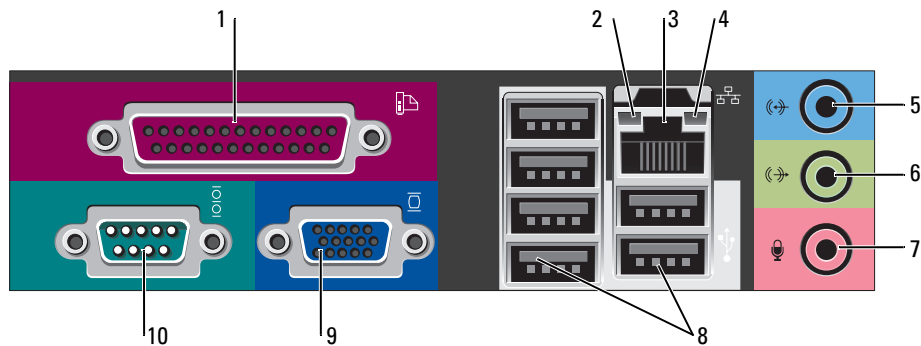

1	Conector paralelo	Conecte un dispositivo paralelo, como una impresora, al conector paralelo. Si tiene una impresora USB, enchúfela en un conector USB. NOTA: el conector paralelo integrado se desactiva automáticamente si el ordenador detecta una tarjeta instalada que contiene un conector paralelo configurado en la misma dirección. Si desea más información, consulte el apartado "Opciones de configuración del sistema" en la <i>Guía del usuario</i> en línea.
2	Indicador de integridad de vínculo	<ul style="list-style-type: none"> • Verde: existe una conexión correcta entre una red a 10 Mbps y el ordenador. • Naranja: existe una conexión correcta entre una red a 100 Mbps y el ordenador. • Amarillo: existe una conexión correcta entre una red a 1.000 Mbps (o 1 Gbps) y el ordenador. • Apagado: el ordenador no detecta una conexión física con la red.

3	Conector del adaptador de red	<p>Para conectar el ordenador a una red o a un dispositivo de banda ancha, conecte un extremo de un cable de red a un enchufe de red o a su dispositivo de banda ancha. Conecte el otro extremo del cable de red al conector del adaptador de red, situado en el panel posterior del ordenador. Cuando el cable de red se haya conectado correctamente, oirá un clic.</p> <p>NOTA: no enchufe un cable de teléfono al conector de red.</p> <p>En los ordenadores con tarjeta de adaptador de red, utilice el conector de la tarjeta. Se recomienda que utilice cableado y conectores de categoría 5 para su red. Si debe utilizar la categoría 3 para cables, fuerce la velocidad de la red a 10 Mbps para garantizar un funcionamiento fiable.</p>
4	Indicador de actividad de red	<p>Este indicador de actividad de red de color amarillo parpadea cuando el ordenador está transmitiendo o recibiendo datos en la red. Un gran volumen de tráfico en la red puede hacer que este indicador parezca estar continuamente encendido.</p>
5	Conector de entrada de línea	<p>Utilice el conector azul de entrada de línea para conectar un dispositivo de grabación/reproducción como un reproductor de casete, de CD o VCR.</p> <p>En ordenadores con tarjeta de sonido, use el conector de la tarjeta.</p>
6	Conector de salida de línea	<p>Utilice el conector verde de salida de línea para enchufar auriculares y la mayoría de los altavoces a amplificadores integrados.</p> <p>En ordenadores con tarjeta de sonido, use el conector de la tarjeta.</p>
7	Conector de micrófono	<p>Utilice el conector rosa de micrófono para conectar un micrófono de PC para la entrada de música o de voz a un programa de sonido o de telefonía.</p> <p>En los ordenadores con tarjeta de sonido, el conector de micrófono está en la tarjeta.</p>
8	Conectores USB 2.0 (6)	<p>Conecte los dispositivos USB como un ratón, teclado, clave de memoria, impresora, palanca de mando y altavoces para ordenadores a cualquiera de los conectores USB.</p>
9	Conector de vídeo	<p>Conecte el cable del monitor compatible con VGA en el conector azul.</p> <p>NOTA: si ha adquirido una tarjeta gráfica opcional, este conector tendrá una tapa. Conecte el monitor al conector de la tarjeta de gráficos. No quite la tapa.</p> <p>NOTA: si utiliza una tarjeta gráfica compatible con monitores duales, utilice el cable en forma de y suministrado con el ordenador.</p>
10	Conector serie	<p>Conecte un dispositivo serie, como un dispositivo portátil, al puerto serie. Las designaciones predeterminadas son COM1 para el conector serie 1 y COM2 para el conector serie 2.</p> <p>Si desea más información, consulte el apartado “Opciones de configuración del sistema” en la <i>Guía del usuario</i> en línea.</p>

Ordenador de formato ultrareducido: vista anterior

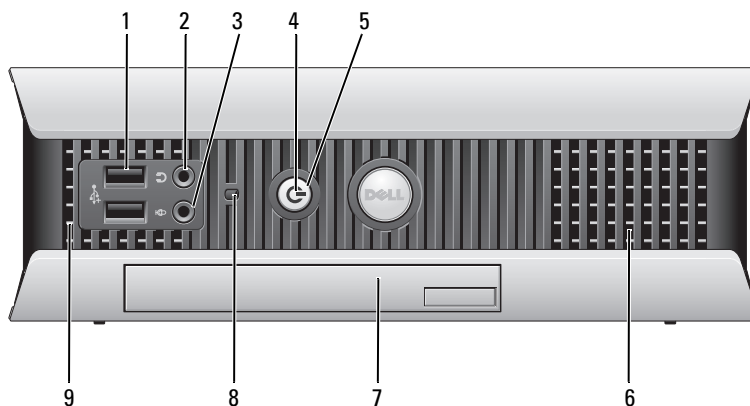

1	Conectores USB (2)	Conecte los dispositivos USB como un ratón, teclado, clave de memoria, impresora, palanca de mando y altavoces para ordenadores a cualquiera de los conectores USB.
2	Conector de audífono	Acople los auriculares a este conector.
3	Conector de micrófono	Acople un micrófono a este conector.
4	Indicador de alimentación	<p>El indicador de alimentación se ilumina y parpadea o permanece encendido para indicar estados operativos diferentes:</p> <ul style="list-style-type: none"> • Sin luz: el ordenador está apagado. • Verde sólido: el ordenador se encuentra en un estado de funcionamiento normal. • Verde parpadeante: el ordenador se encuentra en modo de ahorro de energía. • Amarillo sólido o parpadeante: consulte “Problemas de alimentación” en la <i>Guía del usuario</i> en línea. <p>Para salir del modo de ahorro de energía, pulse el botón de alimentación o utilice el teclado o el ratón si está configurado como un dispositivo de activación en el Administrador de dispositivos de Windows. Para obtener más información sobre los modos de suspensión y sobre cómo salir del modo de ahorro de energía, consulte “Administración de energía” en la <i>Guía del usuario</i> en línea.</p> <p>Consulte el apartado “Indicadores del sistema” en la página 131 si necesita una descripción de los códigos luminosos que pueden ayudarle a solucionar problemas con el ordenador.</p>
5	Botón de alimentación	<p>Pulse el botón de alimentación para encender el ordenador.</p> <p>➔ AVISO: para evitar la pérdida de datos no utilice el botón de alimentación para apagar el ordenador. En lugar de ello, efectúe Microsoft® Windows® Apagado.</p>
6	Rejillas de ventilación	Las rejillas de ventilación permiten que el aire fluya a través del ordenador. Para garantizar una ventilación adecuada, no bloquee estas rejillas de ventilación.
7	Compartimento para módulos	Instale una unidad de CD/DVD de módulo D, una segunda unidad de disco duro o una unidad de disco en el compartimento para módulos.

8	Luz de acceso a la unidad de disco duro	El indicador de acceso a la unidad de disco duro se enciende cuando el ordenador lee o escribe datos en la unidad de disco duro. Es posible que la luz esté encendida cuando funcionen los dispositivos de su reproductor de CD.
9	Rejillas de ventilación	Las rejillas de ventilación permiten que el aire fluya a través del ordenador. Para garantizar una ventilación adecuada, no bloquee estas rejillas de ventilación.

Ordenador de formato ultrareducido: vista lateral

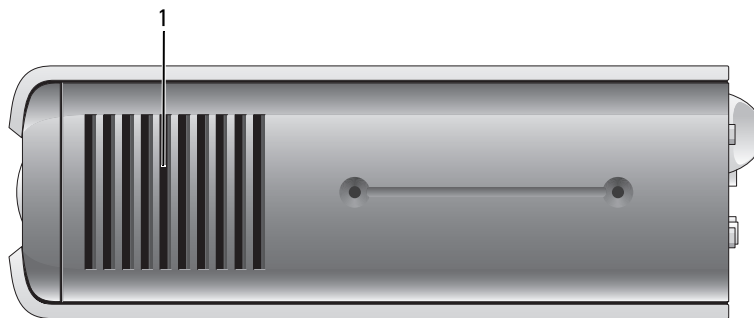

1	Rejillas de ventilación	Las rejillas de ventilación, que se encuentran en los laterales del ordenador, permiten que el aire fluya a través del ordenador. Para garantizar una ventilación adecuada, no bloquee estas rejillas de ventilación.
---	-------------------------	---

Ordenador de formato ultrareducido: vista posterior

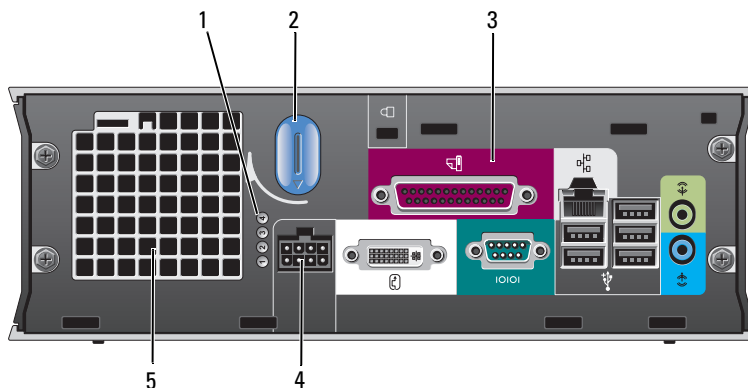

1	Indicadores de diagnóstico	Utilice los indicadores para solucionar problemas del ordenador basados en el código de diagnóstico. Para obtener más información, consulte el apartado “Indicadores de diagnóstico” en la página 132.
2	Botón de liberación de la cubierta del ordenador	Gire este botón en el sentido de las manecillas del reloj para retirar la cubierta.

3	Conectores del panel posterior	Consulte la subsección siguiente, “Ordenador de formato ultrareducido: conectores del panel posterior”, para obtener información acerca de los conectores en el panel posterior del ordenador.
4	Conector de alimentación	Conecte el cable de alimentación al conector.
5	Rejillas de ventilación	Las rejillas de ventilación permiten que el aire fluya a través del ordenador. Para garantizar una ventilación adecuada, no bloquee estas rejillas de ventilación.

Ordenador de formato ultrareducido: conectores del panel posterior

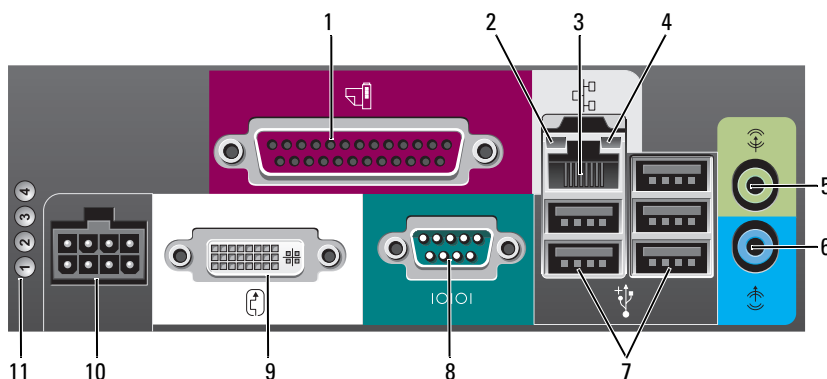

1	Conector paralelo	Conecte un dispositivo paralelo, como una impresora, al conector paralelo. Si tiene una impresora USB, enchúfela en un conector USB.
2	Indicador de integridad de vínculo	<ul style="list-style-type: none"> • Verde: existe una conexión correcta entre una red a 10 Mbps y el ordenador. • Naranja: existe una conexión correcta entre una red a 100 Mbps y el ordenador. • Amarillo: existe una buena conexión entre una red a 1000 Mbps (1-Gbps) y el ordenador. • Apagado: el ordenador no detecta ninguna conexión física con la red o la controladora de red está apagada en la configuración del sistema.
3	Conector del adaptador de red	<p>Conecte el cable UTP a una placa de pared con enchufe RJ45 o al puerto RJ45 de un concentrador UTP o concentrador, y coloque el otro extremo del cable UTP en el conector del adaptador de red, presionando hasta que el cable encaje firmemente en su lugar.</p> <p>Se recomienda que utilice cableado y conectores de categoría 5 para la red.</p>
4	Indicador de actividad de red	El indicador ámbar parpadea cuando el ordenador transmite o recibe datos de la red. Un gran volumen de tráfico en la red puede hacer que este indicador parezca estar continuamente encendido.
5	Conector de salida de línea	Utilice el conector verde de salida de línea para enchufar unos altavoces con amplificador.

6	Conector de entrada de línea	Utilice el conector azul de entrada de línea para conectar un dispositivo de grabación/reproducción como un reproductor de casete, de CD o VCR.
7	Conectores USB (5)	Conecte dispositivos USB como un ratón, teclado, impresora, joystick y altavoces para ordenadores a cualquiera de los conectores USB.
8	Conector serie	Conecte un dispositivo serie, como un dispositivo de bolsillo, al conector serie.
9	Conector de vídeo	Si tiene un monitor compatible con DVI-compatible, conecte el cable del monitor en el conector blanco del panel posterior. Si dispone de un monitor VGA, consulte el apartado “Conexión de un monitor VGA” en la <i>Guía del Usuario</i> en línea.
10	Conector de alimentación	Conecte el cable de alimentación al conector.
11	Indicadores de diagnóstico	Consulte el apartado “Indicadores de diagnóstico” en la página 132 para ver una descripción de los códigos luminosos que pueden ayudarle a solucionar problemas del ordenador.

Cómo quitar la cubierta del ordenador



PRECAUCIÓN: antes de comenzar cualquiera de los procedimientos de esta sección, siga las instrucciones de seguridad que se encuentran en la *Guía de información del producto*.



PRECAUCIÓN: para protegerse de las descargas eléctricas, desconecte el ordenador de la toma de corriente eléctrica antes de retirar la cubierta.

Antes de empezar



AVISO: para evitar la pérdida de datos, guarde y cierre todos los archivos abiertos y salga de todos los programas abiertos antes de apagar el ordenador.

1 Apague el sistema operativo:

a Guarde y cierre los archivos abiertos, salga de todos los programas, haga clic en el botón **Inicio** y, a continuación, en **Apagar ordenador**.

b En la ventana **Apagar ordenador**, haga clic en **Apagar**.

El ordenador se apaga una vez finalizado el proceso de cierre.

2 Asegúrese de que el ordenador y los dispositivos conectados estén apagados. Si el ordenador y los dispositivos conectados no se apagaron automáticamente cuando apagó el sistema operativo, apáguelos ahora.

Antes de trabajar en el interior de su ordenador

Aplique las siguientes pautas de seguridad para proteger el ordenador contra posibles daños y garantizar su propia seguridad personal.



PRECAUCIÓN: antes de comenzar cualquiera de los procedimientos de esta sección, siga las instrucciones de seguridad que se encuentran en la *Guía de información del producto*.



AVISO: sólo un técnico certificado debe realizar reparaciones en el ordenador. La garantía no cubre los daños por reparaciones no autorizadas por Dell.



AVISO: cuando desconecte un cable, tire de su conector o de su lazo liberador de tensión, y no del cable mismo. Algunos cables cuentan con un conector que tiene lengüetas de sujeción; si está desconectando un cable de este tipo, pulse las lengüetas de sujeción antes de desconectar el cable. Cuando separe conectores, manténgalos alineados para evitar doblar las patas de conexión. Además, antes de conectar un cable, asegúrese de que los dos conectores estén orientados y alineados correctamente.

Para evitar daños en el ordenador, realice los pasos siguientes antes de empezar a trabajar dentro del mismo.

- 1 Apague el ordenador si todavía no estaba apagado.



AVISO: para desconectar un cable de red, desconecte primero el cable del ordenador y, a continuación, del enchufe de red de la pared.

- 2 Desconecte del ordenador todas las líneas telefónicas o de telecomunicaciones.
- 3 Desconecte el ordenador y todos los dispositivos conectados de sus salidas eléctricas y, a continuación, pulse el botón de alimentación para conectar a tierra la placa base.
- 4 Extraiga la base del ordenador, si está acoplada.



PRECAUCIÓN: para protegerse de las descargas eléctricas, desconecte el ordenador de la toma de corriente eléctrica antes de retirar la cubierta.



AVISO: antes de tocar algo en el interior del ordenador, conéctese a tierra tocando una superficie metálica sin pintura como, por ejemplo, la parte posterior del ordenador. Mientras trabaja, toque periódicamente una superficie metálica sin pintar para disipar la electricidad estática y evitar que los componentes internos resulten dañados.

Ordenador de minitorre



AVISO: antes de tocar los componentes del interior del ordenador, descargue la electricidad estática de su cuerpo; para ello, toque una superficie metálica sin pintar, como el metal de la parte posterior del ordenador. Mientras trabaja, toque periódicamente una superficie metálica sin pintar para disipar la electricidad estática y evitar que los componentes internos resulten dañados.

- 1 Siga los procedimientos que se indican en el apartado “Antes de empezar” en la página 116.
- 2 Si ha instalado un candado a través del anillo del candado en el panel posterior, retire el candado.
- 3 Apoye el ordenador sobre un lado como se muestra en la figura siguiente.
- 4 Deslice el seguro de liberación hacia atrás al tiempo que levanta la cubierta.

- 5 Sujete los laterales de la cubierta del ordenador y gire la cubierta hasta que salga, utilizando las lengüetas de las bisagras inferiores para hacer palanca.
- 6 Retire la cubierta de las lengüetas de la bisagra y colóquela sobre una superficie suave y no abrasiva.

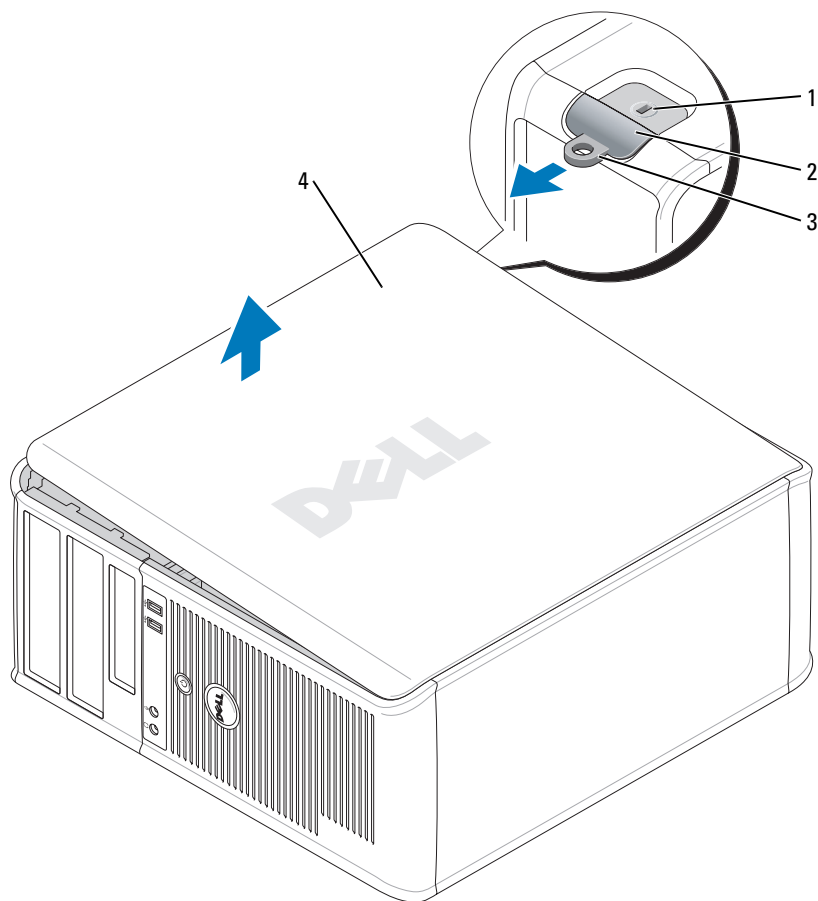

- 1 Ranura para cable de seguridad
- 2 Pestaña de liberación de la cubierta
- 3 Anillo del candado
- 4 Cubierta del ordenador

Ordenador de sobremesa

AVISO: antes de tocar los componentes del interior del ordenador, descargue la electricidad estática de su cuerpo; para ello, toque una superficie metálica sin pintar, como el metal de la parte posterior del ordenador. Mientras trabaja, toque periódicamente una superficie metálica sin pintar para disipar la electricidad estática y evitar que los componentes internos resulten dañados.

- 1 Siga los procedimientos que se indican en el apartado “Antes de empezar” en la página 116.
- 2 Si ha instalado un candado a través del anillo del candado en el panel posterior, retire el candado.
- 3 Deslice el seguro de liberación hacia atrás al tiempo que levanta la cubierta.
- 4 Sujete los laterales de la cubierta del ordenador y gire la cubierta hasta que salga, utilizando las lengüetas de las bisagras inferiores para hacer palanca.
- 5 Retire la cubierta de las lengüetas de la bisagra y colóquela sobre una superficie suave y no abrasiva.

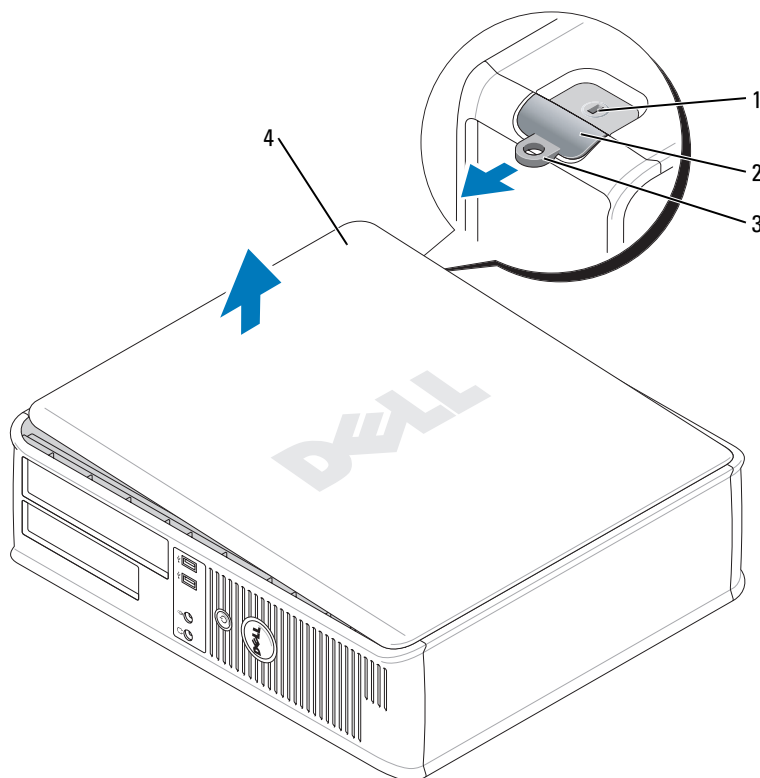

- 1 Ranura para cable de seguridad
- 2 Pestillo de liberación de la cubierta
- 3 Anillo del candado
- 4 Cubierta del ordenador

Ordenador de formato reducido

➡ **AVISO:** antes de tocar los componentes del interior del ordenador, descargue la electricidad estática de su cuerpo; para ello, toque una superficie metálica sin pintar, como el metal de la parte posterior del ordenador. Mientras trabaja, toque periódicamente una superficie metálica sin pintar para disipar la electricidad estática y evitar que los componentes internos resulten dañados.

- 1 Siga los procedimientos que se indican en el apartado “Antes de empezar” en la página 116.
- 2 Si ha instalado un candado a través del anillo del candado en el panel posterior, retire el candado.
- 3 Deslice el seguro de liberación hacia atrás al tiempo que levanta la cubierta.
- 4 Sujete los laterales de la cubierta del ordenador y gire la cubierta hasta que salga, utilizando las lengüetas de las bisagras inferiores para hacer palanca.
- 5 Retire la cubierta de las lengüetas de la bisagra y colóquela sobre una superficie suave y no abrasiva.

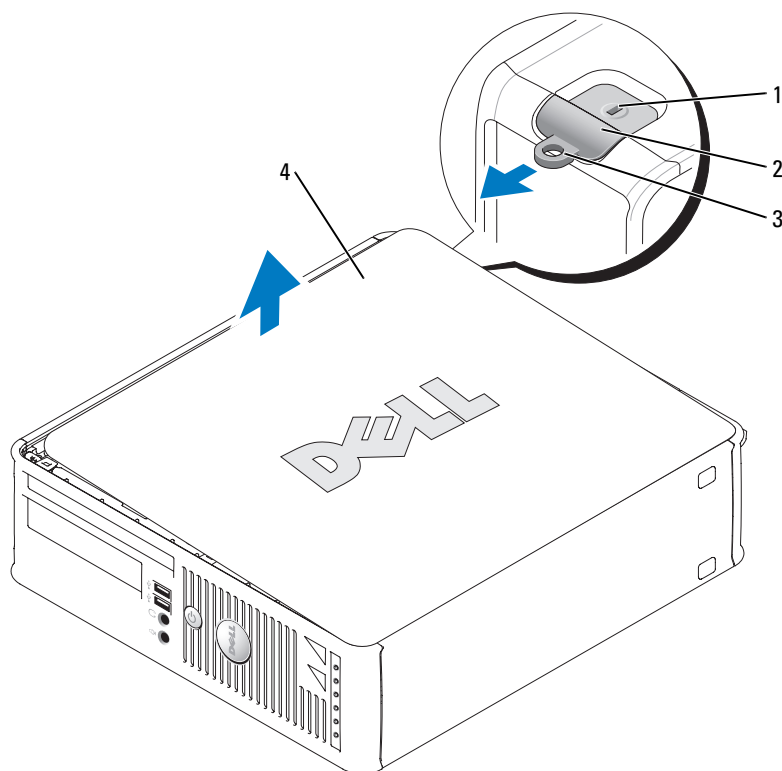

- 1 Ranura para cable de seguridad
- 2 Pestillo de liberación de la cubierta
- 3 Anillo del candado
- 4 Cubierta del ordenador

Ordenador de formato ultrareducido

➔ **AVISO:** antes de tocar los componentes del interior del ordenador, descargue la electricidad estática de su cuerpo; para ello, toque una superficie metálica sin pintar, como el metal de la parte posterior del ordenador. Mientras trabaja, toque periódicamente una superficie metálica sin pintar para disipar la electricidad estática y evitar que los componentes internos resulten dañados.

- 1 Siga los procedimientos que se indican en el apartado “Antes de empezar” en la página 116.
- 2 Gire este botón de liberación de la cubierta en el sentido de las manecillas del reloj.
- 3 Deslice la cubierta hacia delante un centímetro aproximadamente (½ pulgada), o bien hasta que se ajuste en su sitio y, a continuación, levante la cubierta.

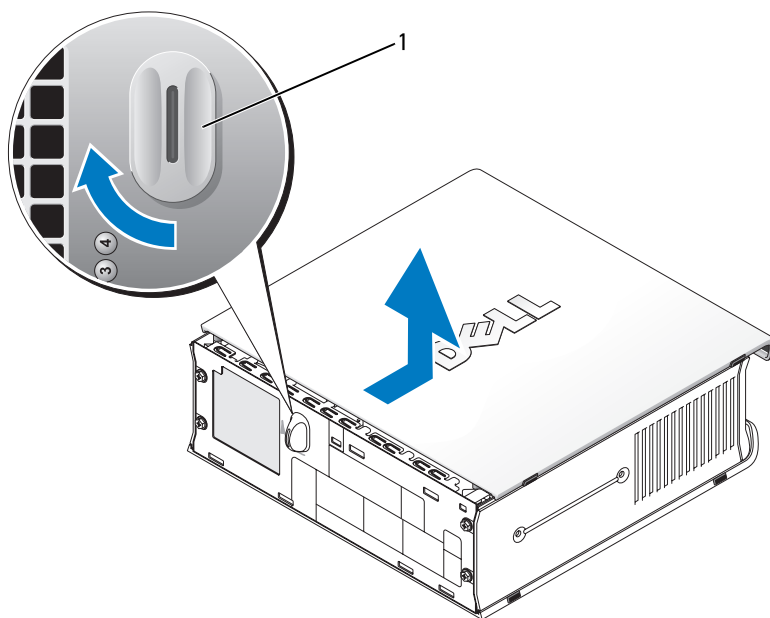

1 Botón de liberación de la cubierta

Interior de su ordenador

Ordenador de minitorre

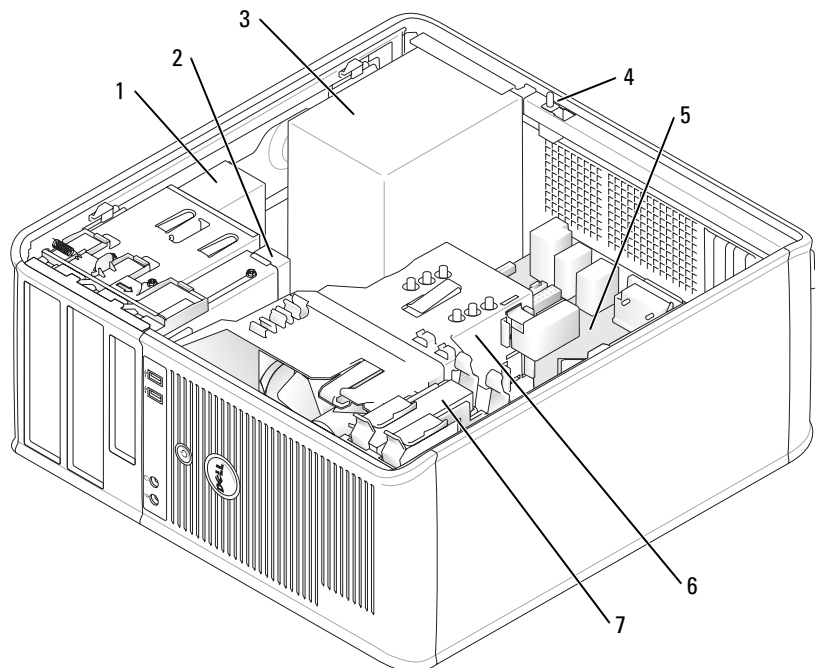

- | | | | |
|---|------------------------------------|---|----------------------------------|
| 1 | Unidad de CD/DVD | 5 | Tarjeta del sistema |
| 2 | Unidad de disco flexible | 6 | Ensamblaje de disipador de calor |
| 3 | Fuente de alimentación | 7 | Unidad de disco duro |
| 4 | Interruptor de intrusión al chasis | | |

Ordenador de sobremesa

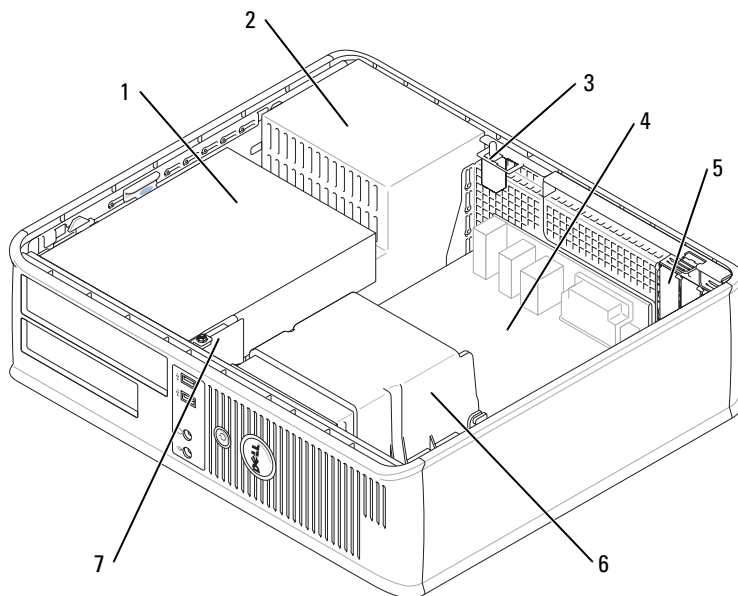

- | | | | |
|---|---|---|---|
| 1 | Compartimento de las unidades (CD/DVD, disquete y unidad de disco duro) | 5 | Ranuras para tarjetas (3) para una tarjeta PCI Express x16 y dos tarjetas PCI |
| 2 | Fuente de alimentación | 6 | Ensamblaje de disipador de calor |
| 3 | Interruptor de intromisión al chasis | 7 | Panel de E/S frontal |
| 4 | Tarjeta del sistema | | |

Ordenador de formato reducido

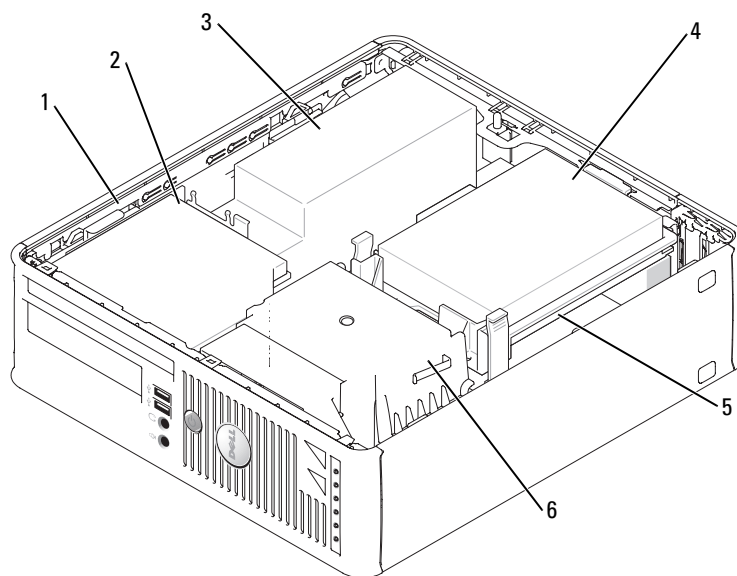

- | | | | |
|---|-------------------------------------|---|----------------------------------|
| 1 | Seguro de liberación de la unidad | 4 | Unidad de disco duro |
| 2 | Unidad de CD/DVD | 5 | Tarjeta del sistema |
| 3 | Fuente de alimentación y ventilador | 6 | Ensamblaje de disipador de calor |

Ordenador de formato ultrareducido

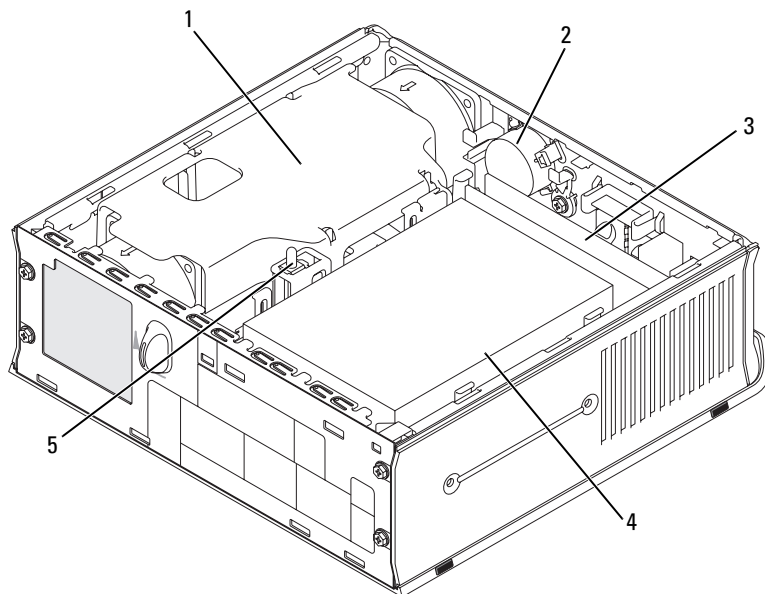

- | | | | |
|---|----------------------------------|---|------------------------------------|
| 1 | Ensamblaje de disipador de calor | 4 | Unidad de disco duro |
| 2 | Altavoz (opcional) | 5 | Interruptor de intrusión al chasis |
| 3 | Módulos de memoria (2) | | |

Configuración del ordenador

⚠ PRECAUCIÓN: antes de realizar cualquiera de los procedimientos de esta sección, siga las instrucciones de seguridad que se encuentran en la *Guía de información del producto*.

➡ AVISO: si el ordenador tiene instalada una tarjeta de expansión (como una tarjeta de módem), conecte el cable adecuado a la tarjeta, *no* al conector situado en el panel posterior.

➡ AVISO: para ayudar al ordenador a mantener una temperatura de funcionamiento adecuada, asegúrese de que *no* coloca el ordenador demasiado cerca de la pared u otro compartimento de almacenamiento que evite la circulación de aire alrededor del chasis.

Debe completar todos los pasos para configurar el ordenador adecuadamente. Consulte las ilustraciones adecuadas que siguen a las instrucciones.

1 Conecte el teclado y el ratón.

 **AVISO:** no intente operar un ratón PS/2 y un ratón USB simultáneamente.

2 Conecte el módem o el cable de red.

Inserte el cable de red, no la línea telefónica, en el conector de red. Si tiene un módem opcional, conecte la línea telefónica al módem.

 **AVISO:** no conecte un cable de módem al conector del adaptador de red. El voltaje de las comunicaciones telefónicas puede dañar el adaptador de red.

3 Conecte el monitor.

Alinee e inserte suavemente el cable del monitor para evitar que se doblen las patas del conector. Apriete los tornillos mariposa de los conectores del cable.

 **NOTA:** en algunos monitores el conector de vídeo se encuentra debajo de la parte posterior de la pantalla. Consulte la documentación que se incluía con el monitor para ver las ubicaciones del conector.

4 Conecte los altavoces.

5 Conecte los cables de alimentación al ordenador, monitor y dispositivos y conecte los otros extremos de los cables de alimentación a las tomas de alimentación eléctrica.

6 Asegúrese de que el interruptor de selección de voltaje está colocado en la posición correcta para su zona.

Su ordenador tiene un interruptor de selección de voltaje manual. Los ordenadores con un interruptor de selección de voltaje en el panel posterior se deben ajustar manualmente para que funcionen con el voltaje de operación correcto.

 **AVISO:** con el fin de evitar dañar un ordenador que tenga un interruptor de selección de voltaje manual, coloque dicho interruptor en la posición que más se parezca a la de la potencia de corriente alterna disponible en su ubicación.

 **AVISO:** en Japón, el interruptor de selección de voltaje debe marcar la posición 115 V incluso si el suministro de corriente alterna disponible en Japón es de 100 V.

 **NOTA:** antes de instalar algún dispositivo o software no suministrados con el ordenador, lea la documentación incluida con el dispositivo o software, o póngase en contacto con el proveedor para comprobar que el dispositivo o software es compatible con el ordenador y el sistema operativo.

 **NOTA:** el ordenador puede diferir ligeramente de las siguientes ilustraciones.

Configurar el teclado y el ratón

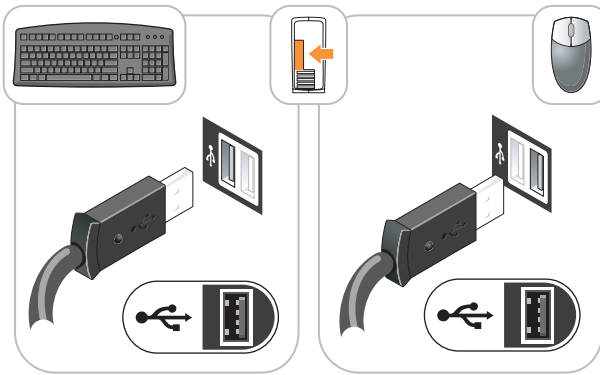

Configurar el monitor

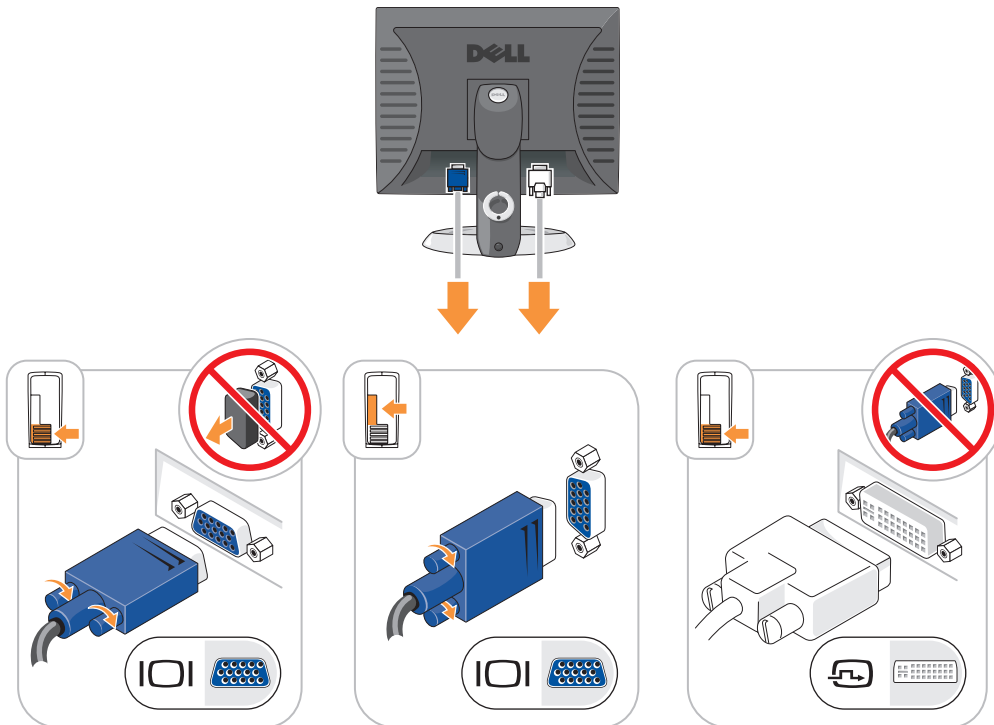

Conexiones de alimentación

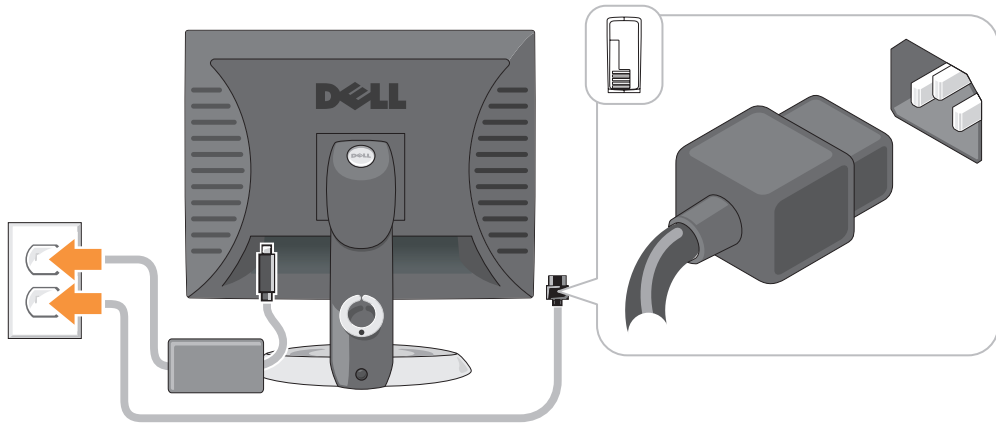

Solución de problemas

Dell proporciona una serie de herramientas para ayudarle en el caso de que el ordenador no funcione como es de esperar. Para obtener la información más actualizada sobre la solución de problemas de su ordenador, consulte el sitio web Dell Support en support.dell.com.

Si se produce algún problema en el ordenador que necesite la ayuda de Dell, escriba una descripción detallada del error, los códigos de sonido o los patrones de los indicadores de diagnóstico, introduzca el código de servicio rápido y la etiqueta de servicio que aparece a continuación y póngase en contacto con Dell desde la misma ubicación que el ordenador. Para obtener información acerca de cómo ponerse en contacto con Dell, consulte la *Guía del usuario* en línea.

Consulte el apartado “Localización de información” en la página 101 para obtener un ejemplo del Express Service Code (Código de servicio rápido) y la etiqueta de servicio.

Código de servicio urgente: _____

Etiqueta de servicio: _____

Dell Diagnostics (Diagnósticos Dell)

⚠ PRECAUCIÓN: antes de comenzar cualquiera de los procedimientos de esta sección, siga las instrucciones de seguridad que se encuentran en la *Guía de información del producto*.

Cuándo debe usar los Dell Diagnostics (Diagnósticos Dell)

Si tiene algún problema con el ordenador, realice las comprobaciones que se indican en el apartado “Solución de problemas” de la *Guía del usuario* en línea y ejecute Dell Diagnostics (Diagnósticos Dell) antes de ponerse en contacto con Dell para obtener asistencia técnica. Para obtener información acerca de cómo ponerse en contacto con Dell, consulte la *Guía del usuario* en línea.

🔄 AVISO: los Dell Diagnostics (Diagnósticos Dell) sólo funcionan en los ordenadores Dell™.

Entre en la Configuración del sistema (consulte el apartado “Configuración del sistema” en la *Guía del usuario* en línea para obtener instrucciones), revise la información de configuración del ordenador y asegúrese de que el dispositivo que desea probar se muestra en la Configuración del sistema y que está activo.

Inicie los Dell Diagnostics (Diagnósticos Dell) desde la unidad de disco duro o desde el CD opcional *Drivers and Utilities* (Controladores y utilidades) (también conocido como ResourceCD).

Cómo iniciar Dell Diagnostics (Diagnósticos Dell) desde la unidad de disco duro

- 1 Encienda (o reinicie) el ordenador.
- 2 Cuando aparezca el logotipo de DELL™, pulse <F12> inmediatamente.

 **NOTA:** si recibe un mensaje que indica que no se ha encontrado ninguna partición para la utilidad de diagnóstico, ejecute los Dell Diagnostics (Diagnósticos Dell) desde el CD *Drivers and Utilities* (Controladores y utilidades) (opcional) (consulte la página 129).

Si espera demasiado y aparece el logotipo del sistema operativo, siga esperando hasta que aparezca el escritorio de Microsoft® Windows®. Después apague el ordenador y vuelva a intentarlo.

- 3 Cuando aparezca la lista de dispositivos de inicio, resalte **Boot to Utility Partition** (Iniciar desde la partición de utilidades) y pulse <Intro>.
- 4 Cuando aparezca el **Main Menu** (Menú principal) de Dell Diagnostics, seleccione la prueba que desea ejecutar.

Cómo iniciar Dell Diagnostics (Diagnósticos Dell) desde el CD Drivers and Utilities (Controladores y utilidades)

- 1 Inserte el CD *Drivers and Utilities* (Controladores y utilidades).
- 2 Apague y reinicie el ordenador.

Cuando aparezca el logotipo DELL, pulse <F12> inmediatamente.

Si espera demasiado y aparece el logotipo de Windows, siga esperando hasta que vea el escritorio de Windows. Entonces, apague el ordenador y vuelva a intentarlo.

 **NOTA:** los siguientes pasos cambian la secuencia de inicio una sola vez. La próxima vez que inicie el ordenador, ésta lo hará según los dispositivos especificados en la configuración del sistema.

- 3 Cuando aparezca la lista de dispositivos de inicio, resalte la lista de la unidad de CD/DVD y pulse <Intro>.
- 4 Seleccione la lista de la opción Unidad de CD/DVD en el menú de inicio del CD.
- 5 Seleccione la opción de arrancar desde la unidad de CD/DVD en el menú que aparece.
- 6 Escriba 1 para iniciar el menú del CD *Drivers and Utilities* (Controladores y utilidades).
- 7 Escriba 2 para iniciar los Dell Diagnostics (Diagnósticos Dell).

- 8 Seleccione **Run the 32 Bit Dell Diagnostics** (Ejecutar los Dell Diagnostics de 32 bits) de la lista numerada. Si se muestran varias versiones, seleccione la apropiada para su ordenador.
- 9 Cuando aparezca el **Main Menu** (Menú principal) de Dell Diagnostics, seleccione la prueba que desea ejecutar.

Menú principal de Dell Diagnostics (Diagnósticos Dell)

- 1 Una vez se hayan cargado los Dell Diagnostics (Diagnósticos Dell) y aparezca la pantalla **Main Menu** (Menú principal), haga clic en el botón de la opción que desea.

Opción	Función
Express Test (Prueba rápida)	Realiza una prueba rápida de los dispositivos. Esta prueba suele tardar de 10 a 20 minutos y no requiere ninguna acción por parte del usuario. Ejecute primero Express Test (Prueba rápida) para incrementar la posibilidad de rastrear el problema rápidamente.
Extended Test (Prueba extendida)	Realiza una prueba completa de los dispositivos. Esta prueba suele tardar una o varias horas y requiere que usted responda de manera periódica a una serie de preguntas.
Custom Test (Prueba personalizada)	Prueba un dispositivo específico. Puede personalizar las pruebas que desee ejecutar.
Symptom Tree (Árbol de síntomas)	Hace una lista de los síntomas más habituales que se pueden encontrar y le permite seleccionar una prueba basándose en el síntoma del problema que usted tiene.

- 2 Si se produce un problema durante una prueba, aparecerá un mensaje con un código de error y una descripción del problema. Anote el código de error y la descripción del problema, y siga las instrucciones de la pantalla.

Si no puede resolver la condición del error, póngase en contacto con Dell. Para obtener información acerca de cómo ponerse en contacto con Dell, consulte la *Guía del usuario* en línea.

 **NOTA:** la etiqueta de servicio para su ordenador está situada en la parte superior de cada pantalla de prueba. Si se pone en contacto con Dell, el servicio de asistencia técnica le pedirá su etiqueta de servicio.

- 3 Si ejecuta una prueba desde la opción **Custom Test** (Prueba personalizada) o **Symptom Tree** (Árbol de síntomas), haga clic en la ficha correspondiente que se describe en la tabla siguiente para obtener más información.

Ficha	Función
Results (Resultado)	Muestra el resultado de la prueba y las condiciones de error encontradas.
Errors (Errores)	Muestra las condiciones de error encontradas, los códigos de error y la descripción del problema.
Help (Ayuda)	Describe la prueba y puede indicar los requisitos para ejecutarla.

Ficha	Función
Configuration (Configuración)	Muestra la configuración de hardware del dispositivo seleccionado. Los Dell Diagnostics (Diagnósticos Dell) obtienen la información de configuración de todos los dispositivos a partir de la configuración del sistema, la memoria y varias pruebas internas, y la muestra en la lista de dispositivos del panel izquierdo de la pantalla. La lista de dispositivos puede que no muestre los nombres de todos los componentes instalados en el ordenador o de todos los dispositivos conectados al ordenador.
Parameters (Parámetros)	Puede personalizar la prueba cambiando su configuración.

- 4** Cuando las pruebas hayan finalizado, si está ejecutando los Dell Diagnostics (Diagnósticos Dell) desde el CD *Drivers and Utilities* (Controladores y utilidades) (opcional), extraiga el CD.
- 5** Cierre la pantalla de prueba para volver a la pantalla **Main Menu** (Menú principal). Para salir de Dell Diagnostics (Diagnósticos Dell) y reiniciar el ordenador, cierre la pantalla **Main Menu** (Menú principal).

Indicadores del sistema

El indicador de alimentación puede indicar un problema en el ordenador.

Indicador de alimentación	Descripción del problema	Solución sugerida
Verde fijo	El ordenador está encendido y funciona de la manera habitual.	No se necesita acción correctiva.
Verde intermitente	El ordenador se encuentra en modo de ahorro de energía.	Pulse el botón de alimentación, mueva el ratón, o pulse una tecla del teclado para activar el ordenador.
Parpadea en verde varias veces y luego se apaga	Existe un error de configuración.	Compruebe el apartado “Indicadores de diagnóstico” en la página 132 para ver si el problema en cuestión está identificado.
Amarillo constante	Los Dell Diagnostics (Diagnósticos Dell) están ejecutando una prueba, o un dispositivo de la placa base puede estar averiado o instalado incorrectamente.	Si están ejecutándose los Dell Diagnostics (Diagnósticos Dell), deje que terminen las pruebas. Compruebe el apartado “Indicadores de diagnóstico” en la página 132 para ver si el problema en cuestión está identificado. Si el ordenador no se inicia, diríjase a Dell para obtener asistencia técnica. Para obtener información acerca de cómo ponerse en contacto con Dell, consulte la <i>Guía del usuario</i> en línea.

















Indicador de alimentación	Descripción del problema	Solución sugerida
Amarillo intermitente	Se ha producido un fallo del suministro de energía o de la placa base.	Compruebe el apartado “Indicadores de diagnóstico” en la página 132 para ver si el problema en cuestión está identificado. Consulte el apartado “Problemas de alimentación” en la <i>Guía del usuario</i> en línea.
Verde continuo y un código de sonido durante la prueba POST	Se detectó un problema mientras se ejecutaba el BIOS.	Consulte el apartado “Códigos de sonido” en la página 135 para obtener instrucciones sobre cómo diagnosticar el código de sonido. Consulte el apartado “Indicadores de diagnóstico” en la página 132 para ver si el problema en cuestión está identificado.
Indicador de alimentación iluminado en color verde y ningún código de sonido ni vídeo durante la prueba POST	El monitor o la tarjeta de gráficos puede estar fallando o puede estar instalado incorrectamente.	Consulte el apartado “Indicadores de diagnóstico” en la página 132 para ver si el problema en cuestión está identificado.
Indicador de alimentación iluminado de verde y ningún código de sonido, pero el ordenador se bloquea durante la prueba POST	Puede haber un dispositivo de la placa base integrada que esté fallando.	Consulte el apartado “Indicadores de diagnóstico” en la página 132 para ver si el problema en cuestión está identificado. Si todavía no se ha identificado el problema, diríjase a Dell para obtener asistencia técnica. Para obtener información acerca de cómo ponerse en contacto con Dell, consulte la <i>Guía del usuario</i> en línea.





Indicadores de diagnóstico



 **PRECAUCIÓN:** antes de comenzar cualquiera de los procedimientos de esta sección, siga las instrucciones de seguridad que se encuentran en la *Guía de información del producto*.

Para ayudarle a solucionar un problema, el ordenador cuenta con cuatro indicadores denominados “1”, “2”, “3” y “4” situados en el panel anterior o posterior. Estos indicadores pueden ser verdes o pueden estar apagados. Cuando el ordenador se inicia de manera normal, los patrones o códigos de los indicadores cambian a medida que avanza el proceso de arranque. Cuando el ordenador se inicia de manera normal, los patrones o códigos de los indicadores cambian a medida que avanza el proceso de arranque. Si la parte de la POST del arranque del sistema se completa correctamente, los cuatro indicadores luminosos emiten una luz verde fija durante un breve espacio de tiempo y, a continuación, se apagan. En el caso de que se produzcan errores durante el proceso de la POST, el patrón mostrado en los indicadores LED puede ayudarle a identificar la fase del proceso en la que se ha detenido el ordenador. Si el ordenador no funciona correctamente después de una POST correcta, las luces de diagnóstico no indican la causa del problema.

 **NOTA:** la orientación de las luces de diagnóstico puede variar en función del tipo de sistema. Las luces de diagnóstico pueden estar en posición vertical u horizontal.

Patrón de luz	Descripción del problema	Solución sugerida
   	<p>El ordenador está apagado o se ha producido un error de pre-BIOS.</p> <p>Los indicadores de diagnóstico no permanecen encendidos después de que el sistema se inicie correctamente en el sistema operativo.</p>	Enchufe el ordenador a una toma de alimentación eléctrica en funcionamiento y pulse el botón de alimentación.
   	Se ha producido un posible fallo del BIOS; el ordenador se encuentra en modo de recuperación.	Ejecute la Utilidad de recuperación de BIOS, espere a que acabe la recuperación y reinicie el ordenador.
   	Se ha producido un posible fallo en el procesador.	Vuelva a instalar el procesador y reinicie el ordenador. Para obtener información sobre cómo volver a instalar el procesador, consulte la <i>Guía del usuario</i> en línea.
   	Se han detectado los módulos de memoria, pero se ha producido un error de memoria.	<ul style="list-style-type: none">• Si tiene instalado un módulo de memoria, vuelva a instalarlo y, a continuación, reinicie el ordenador. Para obtener información sobre cómo volver a instalar los módulos de memoria, consulte la <i>Guía del usuario</i> en línea.• Si tiene instalados dos o más módulos de memoria, extraígalos, vuelva a instalar uno y reinicie el ordenador. Si el ordenador se inicia normalmente, vuelva a instalar otro módulo. Prosiga de este modo hasta que identifique el módulo anómalo o hasta que haya vuelto a instalar todos los módulos sin errores.• Si es posible, instale una memoria del mismo tipo que funcione correctamente en el ordenador.• Si el problema persiste, póngase en contacto con Dell. Para obtener información acerca de cómo ponerse en contacto con Dell, consulte la <i>Guía del usuario</i> en línea.

Patrón de luz	Descripción del problema	Solución sugerida
	Se ha producido un posible fallo de la tarjeta de gráficos.	<ul style="list-style-type: none"> • Si el ordenador incluye una tarjeta gráfica, extráigala, vuelva a instalarla y, a continuación, reinicie el ordenador. • Si persiste el problema, instale una tarjeta de gráficos que sepa que funcione y reinicie el ordenador. • Si no se soluciona el problema o el ordenador tiene gráficos integrados, póngase en contacto con Dell. Para obtener información acerca de cómo ponerse en contacto con Dell, consulte la <i>Guía del usuario</i> en línea.
	Se ha producido un error de unidad de disco flexible o de disco duro.	Vuelva a asentar todos los cables de alimentación y de datos y reinicie el ordenador.
	Se ha producido un fallo de USB.	Vuelva a instalar todos los dispositivos USB, compruebe las conexiones por cable y reinicie el ordenador.
	No se detectan módulos de memoria.	<ul style="list-style-type: none"> • Si tiene instalado un módulo de memoria, vuelva a instalarlo y, a continuación, reinicie el ordenador. Para obtener información sobre cómo volver a instalar los módulos de memoria, consulte la <i>Guía del usuario</i> en línea. • Si tiene instalados dos o más módulos de memoria, extráigalos, vuelva a instalar uno y reinicie el ordenador. Si el ordenador se inicia normalmente, vuelva a instalar otro módulo. Prosiga de este modo hasta que identifique el módulo anómalo o hasta que haya vuelto a instalar todos los módulos sin errores. • Si es posible, instale una memoria del mismo tipo que funcione correctamente en el ordenador. • Si el problema persiste, póngase en contacto con Dell. Para obtener información acerca de cómo ponerse en contacto con Dell, consulte la <i>Guía del usuario</i> en línea.

Patrón de luz	Descripción del problema	Solución sugerida
	Se han detectado los módulos de memoria, pero existe un error de configuración del sistema o de compatibilidad.	<ul style="list-style-type: none"> • Asegúrese de que no existen requisitos especiales para la colocación del conector o del módulo de memoria. • Verifique que los módulos de memoria que instala sean compatibles con el ordenador. • Si el problema persiste, póngase en contacto con Dell. Para obtener información acerca de cómo ponerse en contacto con Dell, consulte la <i>Guía del usuario</i> en línea.
	Se ha producido un error. Este patrón también se muestra cuando entra en la configuración del sistema y puede que no indique un problema.	<ul style="list-style-type: none"> • Compruebe que los cables de las unidades de disco duro, de CD y de DVD están conectados a la placa base. • Compruebe el mensaje del ordenador que aparece en la pantalla del monitor. • Si el problema persiste, póngase en contacto con Dell. Para obtener información acerca de cómo ponerse en contacto con Dell, consulte la <i>Guía del usuario</i> en línea.
	Cuando POST se ha completado, los cuatro indicadores de diagnóstico verdes se encienden unos segundos antes de apagarse para indicar un funcionamiento normal.	Ninguna.

Códigos de sonido

El ordenador puede emitir una serie de sonidos durante el inicio si el monitor no puede mostrar errores o problemas. Esta serie de sonidos, denominada códigos de sonido, identifica un problema. Un código de sonido posible (código 1-3-1) consta de un sonido, una secuencia de tres sonidos y, a continuación, otro sonido. Este código de sonido indica que el ordenador ha detectado un problema de memoria.

Si el ordenador emite sonidos durante el inicio:

- 1 Anote el código de sonido.
- 2 Consulte el apartado “Dell Diagnostics (Diagnósticos Dell)” en la página 128 para identificar una causa más grave.
- 3 Diríjase a Dell para obtener asistencia técnica. Para obtener información acerca de cómo ponerse en contacto con Dell, consulte la *Guía del usuario* en línea.

Código	Causa	Código	Causa
1-1-2	Fallo en un registro del microprocesador	3-1-4	Fallo en el registro esclavo de enmascaramiento de interrupciones
1-1-3	Fallo de lectura/escritura NVRAM	3-2-2	Fallo en la carga del vector de interrupciones
1-1-4	Fallo en la suma de comprobación del BIOS en ROM	3-2-4	Fallo de la prueba de la controladora del teclado
1-2-1	Error del temporizador de intervalos programable	3-3-1	Pérdida de alimentación para la NVRAM
1-2-2	Fallo en la inicialización de DMA	3-3-2	Configuración de la NVRAM no válida
1-2-3	Fallo de lectura /escritura en el registro de páginas del sistema de DMA	3-3-4	Fallo en la prueba de la memoria de vídeo
1-3	Fallo en la prueba de la memoria de vídeo	3-4-1	Fallo de inicio de la pantalla
1-3-1 a 2-4-4	La memoria no se está utilizando o identificando adecuadamente	3-4-2	Fallo en el retraso de la pantalla
3-1-1	Fallo en el registro DMA esclavo	3-4-3	Fallo de búsqueda de ROM de vídeo
3-1-2	Fallo en el registro del DMA maestro	4-2-1	No hay impulsos del temporizador
3-1-3	Fallo en el registro maestro de enmascaramiento de interrupciones.	4-2-2	Fallo de suspensión del trabajo
4-2-3	Error Gate A20	4-4-1	Fallo en la prueba de un puerto serie o paralelo
4-2-4	Interrupción inesperada en modo protegido	4-4-2	Falló la descompresión de los datos hacia la memoria duplicada
4-3-1	Fallo de memoria por encima de la dirección 0FFFFh	4-4-3	Fallo en la prueba del coprocesador matemático
4-3-3	Fallo en el contador del chip del temporizador 2	4-4-4	Fallo de la prueba de la memoria caché
4-3-4	El reloj de hora se ha parado		

Ejecución de los diagnósticos de disco duro IDE de Dell™

Se trata de un programa que prueba la unidad de disco duro para solucionar problemas o confirmar la existencia de fallos en ésta.

- 1 Encienda el ordenador (si el ordenador ya está encendido, reinícielo).
- 2 Cuando aparezca **F2= Setup** en el margen superior derecho de la pantalla, pulse <Ctrl><Alt><d>.
- 3 Siga las instrucciones que aparecen en pantalla.

Si aparece un error, consulte el apartado “Problemas con la unidad de disco duro” en la sección “Solución de problemas” de la *Guía del usuario* en línea.

Cómo resolver incompatibilidades de software y hardware

Si un dispositivo no se detecta durante la configuración del sistema operativo o se detecta pero no está configurado correctamente, puede utilizar el Agente de solución de errores de hardware para solucionar la incompatibilidad.

- 1 Haga clic en el botón **Inicio** y en **Ayuda y soporte técnico**.
- 2 Escriba **solucionador de problemas de hardware** en el campo **Buscar** y haga clic en la flecha para iniciar la búsqueda.
- 3 Haga clic en **Solucionador de problemas de hardware** en la lista **Resultados de la búsqueda**.
- 4 En la lista **Solucionador de problemas de hardware**, haga clic en **Necesito resolver un conflicto de hardware de mi ordenador** y haga clic en **Siguiente**.

Cómo utilizar la función Restaurar sistema de Microsoft® Windows® XP

El sistema operativo Microsoft Windows XP dispone de la función Restaurar sistema que permite regresar a un estado operativo anterior del ordenador (sin que esto afecte a los archivos de datos) si los cambios efectuados en el hardware, software o en otros parámetros del sistema han dejado al ordenador en un estado operativo no deseado. Consulte el Centro de ayuda y soporte técnico de Windows para obtener información sobre el uso de la función Restaurar sistema. Para acceder al Centro de ayuda y soporte técnico de Windows, consulte la página 103.



AVISO: realice copias de seguridad periódicas de los archivos de datos. La función Restaurar sistema no supervisa ni recupera los archivos de datos.

Creación de un punto de restauración

- 1 Haga clic en el botón **Inicio** y seleccione **Ayuda y soporte técnico**.
- 2 Haga clic en **Restaurar sistema**.
- 3 Siga las instrucciones que aparecen en pantalla.

Restauración del ordenador a un estado operativo anterior

 **AVISO:** antes de restaurar el ordenador a un estado operativo anterior, guarde y cierre los archivos abiertos y salga de los programas activos. No cambie, abra ni elimine ningún archivo o programa hasta que haya restaurado totalmente el sistema.

- 1 Haga clic en el botón **Inicio**, seleccione **Todos los programas**→ **Accesorios**→ **Herramientas del sistema** y, a continuación, haga clic en **Restaurar sistema**.
- 2 Asegúrese de seleccionar **Restaurar mi ordenador a un estado anterior** y, a continuación, haga clic en **Siguiente**.
- 3 En el calendario, haga clic en la fecha a la que desea restaurar el ordenador.
La pantalla **Selección de un punto de restauración** proporciona un calendario que permite ver y seleccionar puntos de restauración. Todas las fechas con puntos de restauración disponibles aparecen en negrita.
- 4 Seleccione un punto de restauración y, a continuación, haga clic en **Siguiente**.
Si una fecha del calendario sólo tiene un punto de restauración, se seleccionará automáticamente dicho punto. Si hay dos o más puntos de restauración disponibles, haga clic en el punto de restauración que prefiera.
- 5 Haga clic en **Siguiente**.
La pantalla de **Restauración finalizada** aparece cuando la función Restaurar sistema ha terminado de recoger los datos y a continuación se reinicia el ordenador.
- 6 Cuando el ordenador se reinicie, haga clic en **Aceptar**.

Para cambiar el punto de restauración, puede repetir estos pasos usando un punto de restauración distinto o bien puede deshacer la restauración.

Cómo deshacer la última restauración del sistema

 **AVISO:** antes de deshacer la última restauración del sistema, guarde y cierre todos los archivos abiertos y cierre todos los programas. No cambie, abra ni elimine ningún archivo o programa hasta que haya restaurado totalmente el sistema.

- 1 Haga clic en el botón **Inicio**, seleccione **Todos los programas**→ **Accesorios**→ **Herramientas del sistema** y, a continuación, haga clic en **Restaurar sistema**.
- 2 Seleccione **Deshacer la última restauración** y haga clic en **Siguiente**.
- 3 Haga clic en **Siguiente**.
Aparece la pantalla **Restaurar sistema** y, a continuación, el ordenador se reinicia.
- 4 Cuando el ordenador se reinicie, haga clic en **Aceptar**.

Activación de la función Restaurar sistema

Si vuelve a instalar Windows XP con menos de 200 MB de espacio libre disponible en el disco duro, se desactivará automáticamente la función Restaurar sistema. Para comprobar si la función Restaurar sistema está activada:

- 1 Haga clic en el botón **Inicio** y en **Panel de control**.
- 2 Haga clic en **Rendimiento y mantenimiento**.
- 3 Haga clic en **Sistema**.
- 4 Haga clic en la ficha **Restaurar sistema**.
- 5 Asegúrese de que está desmarcada la opción **Desactivar Restaurar sistema**.

Cómo volver a instalar Microsoft® Windows® XP

Antes de comenzar

Si está considerando reinstalar el sistema operativo Windows XP para corregir un problema con un controlador instalado recientemente, intente usar primero la función Device Driver Rollback (Deshacer controlador de dispositivos) de Windows XP. Si la función Desinstalación del controlador de dispositivo no resuelve el problema, intente utilizar la función Restaurar sistema (consulte la página 137) para que el sistema operativo vuelva al estado operativo en que se encontraba antes de que se instalara el nuevo controlador de dispositivo.



NOTA: el CD *Drivers and Utilities* (Controladores y utilidades) contiene los controladores que se instalaron durante el ensamblaje del ordenador. Utilice el CD *Drivers and Utilities* (Controladores y utilidades) para cargar cualquier controlador necesario, incluidos los controladores necesarios si el ordenador tiene una controladora RAID.

Reinstalación de Windows XP



AVISO: debe utilizar Windows XP Service Pack 1 o posterior cuando vuelva a instalar Windows XP.





AVISO: antes de realizar la instalación, haga una copia de seguridad de todos los archivos de datos en la unidad de disco duro principal. En las configuraciones convencionales de discos duros, la unidad de disco duro principal es el primer dispositivo que detecta el ordenador.

Para volver a instalar Windows XP, necesita los siguientes elementos:

- El CD *Operating System* (Sistema operativo) de Dell™
- Dell CD *Drivers and Utilities* (Controladores y utilidades)

Para reinstalar Windows XP, realice todos los pasos descritos en las secciones siguientes en el orden en que se enumeran.

El proceso de reinstalación puede tardar entre 1 y 2 horas. Una vez finalizada la reinstalación, deberá reinstalar los controladores de dispositivos, el antivirus y los demás programas de software.

-  **AVISO:** en el CD *Operating System* (Sistema operativo) se ofrecen varias opciones para reinstalar Windows XP. Estas opciones pueden llegar a sobregresar archivos y pueden afectar a las aplicaciones instaladas en la unidad de disco duro. Por lo tanto, se recomienda no reinstalar Windows XP a menos que se lo indique un representante del asistencia técnica de Dell.
-  **AVISO:** para evitar conflictos con Windows XP, desactive el software antivirus que tenga instalado en el ordenador antes de reinstalar Windows. Para obtener instrucciones, consulte la documentación proporcionada con el software.

Arranque desde el CD Operating System (Sistema operativo)

- 1 Guarde y cierre los archivos que tenga abiertos y salga de todos los programas.
- 2 Inserte el CD *Operating System* (Sistema operativo). Haga clic en **Salir** si aparece el mensaje **Instalar Windows XP**.
- 3 Reinicie el ordenador.
- 4 Pulse <F12> inmediatamente cuando aparezca el logotipo de DELL™.
Si se muestra el logotipo del sistema operativo, espere hasta que aparezca el escritorio de Windows y, a continuación, apague el ordenador e inténtelo de nuevo.
- 5 Pulse las teclas de flecha para seleccionar el **CD-ROM** y pulse <Intro>.
- 6 Cuando aparezca el mensaje **Presione cualquier tecla para arrancar desde el CD**, pulse cualquier tecla.

Instalación de Windows XP

- 1 Cuando aparezca la pantalla **Programa de instalación de Windows XP**, pulse <Intro> para seleccionar **Instalar Windows ahora**.
- 2 Lea la información en la pantalla del **Acuerdo de Licencia de Microsoft Windows** y pulse <F8> para aceptar el contrato de licencia.
- 3 Si el ordenador ya tiene instalado Windows XP y desea recuperar los datos actuales de Windows XP, escriba **r** para seleccionar la opción de reparación y, a continuación, extraiga el CD.
- 4 Si desea instalar una nueva copia de Windows XP, pulse <Esc> para seleccionar dicha opción.
- 5 Pulse <Intro> para seleccionar la partición resaltada (recomendada) y, a continuación, siga las instrucciones de la pantalla.

Aparecerá la pantalla **Programa de instalación de Windows XP** y el sistema operativo empezará a copiar archivos y a instalar los dispositivos. El ordenador se reinicia automáticamente varias veces.

-  **NOTA:** el tiempo necesario para que se complete la instalación depende del tamaño de la unidad de disco duro y de la velocidad del ordenador.

-  **AVISO:** no pulse ninguna tecla cuando aparezca el mensaje siguiente: *Press any key to boot from the CD* (Pulse cualquier tecla para iniciar desde el CD).
- 6 Cuando aparezca la pantalla **Configuración regional y de idioma**, seleccione la configuración regional de su zona y haga clic en **Siguiente**.
 - 7 Escriba su nombre y el de su organización (opcional) en la pantalla **Personalice su software** y, a continuación, haga clic en **Siguiente**.
 - 8 En la ventana **Nombre del ordenador y contraseña del administrador**, escriba un nombre para el ordenador (o bien acepte la propuesta) y una contraseña y, a continuación, haga clic en **Siguiente**.
 - 9 Si aparece la pantalla de **Información de marcado de módem**, introduzca la información solicitada y haga clic en **Siguiente**.
 - 10 Escriba la fecha, la hora y la zona horaria en la ventana **Valores de fecha y hora** y, a continuación, haga clic en **Siguiente**.
 - 11 Si aparece la pantalla **Configuración de red**, haga clic en **Típica** y, después, en **Siguiente**.
 - 12 Si está reinstalando Windows XP Professional y el sistema le solicita información adicional sobre la configuración de la red, introduzca sus selecciones. Si no está seguro de su configuración, acepte las opciones predeterminadas.
- Windows XP instala los componentes del sistema operativo y configura el ordenador. El ordenador se reiniciará automáticamente.

-  **AVISO:** no pulse ninguna tecla cuando aparezca el mensaje siguiente: *Press any key to boot from the CD* (Presione cualquier tecla para iniciar desde el CD).
- 13 Cuando aparezca la pantalla **Bienvenido a Microsoft**, haga clic en **Siguiente**.
 - 14 Cuando aparezca el mensaje *¿Cómo se conectará este ordenador a Internet?*, haga clic en **Omitir**.
 - 15 Cuando aparezca la pantalla *¿Preparado para registrarse con Microsoft?*, seleccione **No en este momento** y haga clic en **Siguiente**.
 - 16 Cuando aparezca la pantalla *¿Quién usará este ordenador?*, podrá especificar un máximo de cinco usuarios.
 - 17 Haga clic en **Siguiente**.
 - 18 Haga clic en **Finalizar** para completar la instalación y extraiga el CD.
 - 19 Vuelva a instalar los controladores apropiados con el CD *Drivers and Utilities* (Controladores y utilidades).
 - 20 Vuelva a instalar el software antivirus.
 - 21 Vuelva a instalar los programas.

 **NOTA:** para volver a instalar y activar los programas de Microsoft Office o Microsoft Works Suite, necesita el número de Product Key ubicado en la parte posterior de la portada del CD de Microsoft Office o Microsoft Works Suite.

Utilización del CD *Drivers and Utilities* (Controladores y utilidades)

Para utilizar el CD *Drivers and Utilities* (Controladores y utilidades) (también conocido como ResourceCD) mientras está ejecutando el sistema operativo Windows:

 **NOTA:** para acceder a los controladores del dispositivo y a la documentación del usuario, debe utilizar el CD *Drivers and Utilities* (Controladores y utilidades) mientras ejecuta Windows.

- 1 Encienda el ordenador y permita que se inicie en el escritorio de Windows.
- 2 Inserte el CD *Drivers and Utilities* (Controladores y utilidades) en la unidad de CD-ROM.

Si está utilizando el CD *Drivers and Utilities* (Controladores y utilidades) por primera vez en este ordenador, se abrirá la ventana **ResourceCD Installation** (Instalación de ResourceCD) para informarle que el CD *Drivers and Utilities* (Controladores y utilidades) está a punto de empezar su instalación.

- 3 Haga clic en **Aceptar** para continuar.
Para completar la instalación, responda a las peticiones ofrecidas por el programa de instalación.
- 4 Haga clic en **Next** (Siguiente) en la pantalla **Welcome Dell System Owner** (Bienvenida al propietario del sistema Dell).
- 5 Seleccione el **System Model** (Modelo del sistema), **Operating System** (Sistema operativo), **Device Type** (Tipo de dispositivo) y **Topic** (Tema) adecuados.

Controladores para el ordenador

Para visualizar una lista de controladores de dispositivos para su ordenador:

- 1 Haga clic en **My Drivers** (Mis controladores) en el menú descendente **Topic** (Tema).

El CD denominado *Drivers and Utilities* (Controladores y utilidades) (opcional) examina el sistema operativo y el hardware del ordenador y después aparece en la pantalla una lista de los controladores de dispositivos de la configuración del sistema.

- 2 Haga clic en el controlador adecuado y siga las instrucciones para descargarlo al ordenador.

Para ver todos los controladores disponibles para el ordenador, haga clic en **Drivers** (Controladores) en el menú descendente **Topic** (Tema).

Índice

C

- CD Drivers and Utilities, 101
- Centro de ayuda y soporte técnico, 103
- códigos de sonido, 135
- conflictos
 - incompatibilidades de software y hardware, 137
- conflictos de IRQ, 137
- controladores
 - volver a instalar, 101
- cubierta
 - quitar, 116

D

- Dell
 - sitio de asistencia, 102
 - sitio web Premier Support, 103
- Dell Diagnostics, 128
- diagnósticos
 - CD Drivers and Utilities, 101
 - códigos de sonido, 135
 - Dell Diagnostics, 128
- documentación
 - dispositivo, 101
 - en línea, 102-103
 - Guía del usuario, 101
 - Referencia rápida, 101
 - ResourceCD, 101

E

- etiqueta de Microsoft Windows, 102
- etiqueta de servicio, 102
- etiquetas
 - etiqueta de servicio, 102
 - Microsoft Windows, 102

H

- hardware
 - códigos de sonido, 135
 - Dell Diagnostics, 128

I

- indicador de alimentación diagnóstico de problemas con, 131
- ubicaciones, 105, 108, 110, 113
- instalar piezas
 - antes de empezar, 116

M

- mensajes de error
 - códigos de sonido, 135

O

- ordenador
 - códigos de sonido, 135
 - restaurar a un estado operativo anterior, 137

P

- problemas
 - códigos de sonido, 135
 - Dell Diagnostics, 128
 - restaurar el ordenador a un estado operativo anterior, 137

R

- ResourceCD
 - Dell Diagnostics, 128
- Restaurar sistema, 137

S

- sistema operativo
 - volver a instalar Windows XP, 139

solución de problemas

Centro de ayuda y soporte
técnico, 103

conflictos, 137

Dell Diagnostics, 128

restaurar el ordenador a un
estado operativo
anterior, 137

Solucionador de problemas de
hardware, 137

Solucionador de problemas de
hardware, 137

V

volver a instalar

controladores, 101

Windows XP, 139

W

Windows XP

Centro de ayuda y soporte
técnico, 103

Restaurar sistema, 137

Solucionador de problemas de
hardware, 137

volver a instalar, 139